



BERNINA 770 QE PLUS

Инструкция пользователя

Содержание

Важные указания по технике безопасности ..	10	2.5	Катушкодержатель	34
Основные указания	12		Вращающийся катушкодержатель	34
1 My BERNINA	14		Горизонтальный катушкодержатель	35
1.1 Введение	14	2.6	Транспортер	36
1.2 Контроль качества BERNINA	14		Установка транспортера	36
1.3 Добро пожаловать в мир BERNINA	14	2.7	Приставной столик	36
1.4 Обзор машины	16		Использование приставного столика	36
Обзор спереди элементов управления	16	2.8	Лапка	37
Обзор спереди	17		Регулировка положения лапки коленным рычагом	37
Обзор сбоку	18		Установка позиции лапки клавишей «Лапка вверх/вниз»	37
Обзор сзади	19		Замена лапки	37
1.5 Прилагаемые принадлежности	20		Выбор лапки в интерфейсе пользователя	37
Обзор принадлежностей машины	20		Регулировка прижима лапки	38
Обзор прижимных лапок	22	2.9	Игла и игольная пластина	38
Коробка с принадлежностями	23		Замена иглы	38
1.6 Обзор поверхности пользователя	24		Выбор иглы в интерфейсе пользователя	39
Обзор функций и индикаторов	24		Выбор типа и номера иглы	39
Обзор Системные установки	24		Установка позиции иглы вверх/вниз	40
Обзор меню выбора шитья	24		Установка позиции иглы слева/справа	40
Обслуживание ПО	25		Установка остановки иглы в верхнем/нижнем положении (постоянно)	40
1.7 Игла, нитка, ткань	27		Замена игольной пластины	40
Обзор игл	27		Выбор игольной пластины в интерфейсе пользователя	41
Пример обозначения игл	30	2.10	Вдевание нитки	41
Выбор нитки	30		Заправка верхней нитки	41
Соотношение между иглой и ниткой	30		Заправка двухстержневой иглы	44
2 Подготовка шитья	31		Заправка трехстержневой иглы	44
2.1 Перед первым использованием машины	31		Намотка шпульной нитки	45
2.2 Коробка с принадлежностями	31		Заправка шпульной нитки	46
Закрепление коробки с принадлежностями	31		Индикатор количества шпульной нитки	48
Хранение принадлежностей	31	3 Программа Setup	49	
2.3 Подсоединение и включение	32	3.1	Настройки по шитью	49
Подсоединение пусковой педали	32		Регулировка натяжения верхней нитки	49
Подключение швейной машины к электрической сети	32		Установка максимальной скорости шитья	49
Установка коленного рычага	33		Установка закрепительных стежков	49
Закрепление стилуса	33		Установка высоты лапки	49
Включение машины	33		Программирование клавиши «Конец образца»	50
2.4 Пусковая педаль	34		Программирование клавиши «Нитеобрезатель»	50
Регулирование скорости пусковой педалью	34		Установка позиции лапки при остановке иглы вниз	50
Активирование/деактивирование дополнительной функции	34		Программирование клавиши «Шитье в обратном направлении»	51
			Программирование клавиши «Закрепление строчки»	51



5.9	Компенсация толщины материала	75	9	Петли	100
5.10	Обработка уголков	76	9.1	Обзор Петли	100
6	Рабочие строчки	77	9.2	Использование компенсационных пластинок	101
6.1	Обзор рабочих строчек	77	9.3	Использование вспомогательного устройства для выметывания петель	102
6.2	Шитье прямой строчкой	80	9.4	Маркировка петли	102
6.3	Закрепление автоматической программой закрепления строчки	80	9.5	Вкладная нить	103
6.4	Вшивание застёжек «молния»	81		Использование вкладной нити с лапкой с салазками для петель #ЗА	103
6.5	Пришивание застёжки молния с обеих сторон ...	82		Использование вкладной нити с лапкой для выполнения петель #ЗС	104
6.6	Шитье тройной прямой строчки	82	9.6	Выполнение пробного шитья	105
6.7	Шитье тройного зигзага	83	9.7	Установка ширины разреза петли	106
6.8	Свободная штопка	83	9.8	Определение длины петли лапкой с салазками для петель #ЗА	106
6.9	Автоматическая штопка	85	9.9	Определение длины петли лапкой для петель #ЗС	106
6.10	Усиленная автоматическая штопка	86	9.10	Автоматическое выполнение петель	107
6.11	Усиленная штопка	86	9.11	Программирование петли с имитацией ручной работы	107
6.12	Обработка края	87	9.12	Шитье петель в ручном режиме в 7 этапов с помощью лапки для выполнения пуговичных петель #ЗС	108
6.13	Шитье двойным оверлочным швом	87	9.13	Шитье петель в ручном режиме в 5 этапов с помощью лапки для выполнения пуговичных петель #ЗС	108
6.14	Отстрачивание узких кромок	88	9.14	Прорезание петли ножом-вспарывателем	109
6.15	Отстрачивание кромок на расстоянии от края ...	88	9.15	Прорезание петли просекателем для петель (специальная принадлежность)	110
6.16	Отстрачивание кромок с кромкоправителем ..	88	9.16	Пришивание пуговиц	110
6.17	Шитье подогнутого края	89	9.17	Выполнение глазков	111
6.18	Выполнение потайного шва	89	10	Квилтинг	112
6.19	Выполнение декоративной подшивки	90	10.1	Обзор стежков для квилтинга	112
6.20	Выполнение плоского соединительного шва	91	10.2	Программа закрепления строчки на квилтах	113
6.21	Выполнение сметочной строчки	91	10.3	Шитье ручной стегальной строчки	113
7	Декоративные строчки	92	10.4	Работы с квилтом, при которых материал направляется руками	113
7.1	Обзор декоративных строчек	92	11	Регулятор стежков BERNINA (BSR)	115
7.2	Шитье с декоративными нитками на шпульке	93	11.1	Режим BSR-1	115
7.3	Изменение плотности стежков	94	11.2	Режим BSR-2	115
7.4	Выполнение крестообразного стежка	94	11.3	BSR-режим 3	115
7.5	Защипы	95	11.4	Функция BSR с прямой строчкой № 1	115
	Защипы	95	11.5	Функция BSR со строчкой зигзаг № 2	115
	Обзор лапок для защипов	95			
	Заправка вкладной нити	96			
	Шитье защипов	97			
8	Алфавиты	98			
8.1	Обзор алфавитов	98			
8.2	Создание надписи	98			
8.3	Изменение размера букв	99			



15.6	Точное расположение мотива	144	16.3	Регулировка натяжения верхней нитки	156
	Позиционирование по растровым точкам	144	16.4	Вышивание пусковой педалью	157
	Свободное расположение точек	144	17	Уход и чистка	158
15.7	Комбинирование образцов вышивки	145	17.1	Встроенное ПО	158
	Комбинирование образцов вышивки	145		Проверка встроенной программы	158
	Удаление отдельного образца вышивки	146		Актуализация ПО	158
	Копирование образца вышивки	146		Восстановление сохраненных данных	158
	Копирование комбинации	147	17.2	Машина	159
15.8	Создание надписи	147		Чистка дисплея	159
	Обзор Вышивальные алфавиты	147		Чистка транспортера	159
	Создание надписи	148		Чистка механизма челнока	160
	Обработка надписи	148		Смазка челнока	160
15.9	Смена цвета образца вышивки	149		Чистка нитеулавливателя	162
	Обзор Изменение цветов	149	18	Ошибки и неполадки	163
	Изменение цветов	149	18.1	Сообщения об ошибке	163
	Изменение марки ниток	149	18.2	Устранение неполадок	168
15.10	Вышивание образца	150	19	Хранение и утилизация	172
	Обзор меню вышивания	150	19.1	Хранение машины	172
	Добавление сметочных стежков	150	19.2	Утилизация машины	172
	Перемещение пялец	150	20	Технические данные	173
	Контроль последовательности вышивания при обрыве нитки	150	21	Обзор Образцы	174
	Обрезание соединительных стежков	151	21.1	Обзор Образцы строчек	174
	Уменьшение смены цветов	151		Рабочие строчки	174
	Включение/отключение многоцветного образца вышивки	151		Петли	174
	Индикатор цвета	151		Декоративные строчки	174
15.11	Вышивание на рукавной платформе	151		Стежки для квилтов	177
15.12	Управление образцом вышивки	152	21.2	Обзор Образцы вышивки	178
	Обзор Управление образцом вышивки	152		Обработка образца вышивки	178
	Сохранение образца вышивки в собственной ячейке памяти	152		Квилтинг	178
	Сохранение образца вышивки на флеш- накопителе BERNINA USB	153		Стежка квилта в раме	183
	Перезапись образца вышивки в собственной ячейке памяти	153		Проекты	185
	Перезапись образца вышивки на флеш-накопителе BERNINA USB	153		Детские мотивы	186
	Импортирование образца строчки	153		Животные	189
	Загрузка образца вышивки из собственной ячейки памяти	154		Рамки	190
	Загрузка образца вышивки с флеш-накопителя BERNINA USB	154		Спорт и хобби	192
	Удаление образца вышивки из собственной ячейки памяти	154		Отделка	193
	Удаление образца вышивки с флеш-накопителя BERNINA USB	154		Бордюры и кружева	196
				Времена года	198
				Цветы	201
				DesignWorks	203
16	Вышивание	156			
16.1	Вышивание кнопкой «Пуск/остановка»	156			
16.2	Увеличение скорости вышивания	156			



Важные указания по технике безопасности

Соблюдайте следующие основные указания по технике безопасности при использовании Вашей машины. Перед использованием этой машины ознакомьтесь с инструкцией по эксплуатации.

ОПАСНО

Для предотвращения электрического удара необходимо соблюдать следующие указания.

- Никогда не следует оставлять без присмотра машину, если она подключена к электрической сети.
- Сразу же после использования и перед чисткой отключайте машину и извлеките сетевую кабель из розетки.

Для предотвращения травмирования людей необходимо соблюдать следующие указания.

- Никогда не рассматривайте включенную светодиодную лампу пристально оптическими инструментами (например лупами).
- Если светодиодная лампа повреждена или неисправна, обратитесь в ближайший специализированный магазин BERNINA для проверки или ремонта.
- Перед тем, как начать работу в области иглы, отключите машину.
- Перед включением машины закройте все крышки.

ПРЕДУПРЕЖДЕНИЕ

Чтобы сократить риск ожогов, возгораний, электрических ударов или травмирования людей, необходимо соблюдать следующие указания.

Общее

- Машину можно использовать только для описанных в данной инструкции по эксплуатации целей.

Рабочая среда

- Не используйте машину на открытом воздухе.
- Используйте машину только в сухих помещениях.
- Не используйте машину во влажных помещениях.
- Не используйте машину в помещениях, в которых используются вещества в аэрозольной упаковке (спрей).
- Не используйте машину в помещениях, куда подается чистый кислород.

Техническое состояние

- Никогда не используйте машину во влажном состоянии.
- Не используйте машину, если при ее работе обнаруживаются неполадки.
- Не используйте машину, если повреждены электрический шнур или штепсельная вилка.
- Не используйте машину, если ее уронили, повредили или смочили водой.
- Если машина повреждена или при ее работе обнаруживаются неполадки, обратитесь в ближайший специализированный магазин BERNINA для проверки или ремонта.
- Все вентиляционные отверстия и пусковая педаль должны быть свободны от скоплений текстильных волокон, пыли и обрезков тканей.
- Не используйте машину, если заблокированы вентиляционные отверстия.

Принадлежности и расходные материалы

- Используйте только рекомендуемые изготовителем принадлежности.
- Всегда используйте оригинальную игольную пластину BERNINA. Неправильная игольная пластина может привести к поломке иглы.

- Используйте только ровные иглы хорошего качества.
Изогнутые или поврежденные иглы могут привести к поломке иглы.
- Эта машина имеет двойную изоляцию (исключением являются США, Канада и Япония).
Используйте только оригинальные запасные части. См. указания по техническому обслуживанию приборов с двойной изоляцией.
- Для смазки машины используйте только масло, рекомендуемое BERNINA.

Защитные приспособления

- Во время работы машины должны быть установлены все защитные насадки и закрыты все крышки.

Надлежащее использование

- Эту машину могут использовать, чистить и обслуживать дети с 8 лет и лица с ограниченными физическими, сенсорными и умственными способностями или с недостаточным опытом и знаниями.
- Эти лица во время работы на машине должны находиться под присмотром или должны знать, как пользоваться машиной и какую опасность она может представлять.
- Дети не должны играть с машиной.
- Будьте особенно внимательны, если машиной пользуются дети или Вы работаете на машине в присутствии детей.
- Для использования машины применяйте только поставляемый в комплекте с машиной сетевой кабель.
- Сетевой кабель для США и Канады (штепсельная вилка NEMA 1-15) можно использовать только для сетевого напряжения максимально 150V.
- Используйте машину только с поставляемой в комплекте с машиной пусковой pedalю типа LV-1.

- Не вставляйте в отверстия машины никаких предметов.
- Не ставьте никакие предметы на пусковую pedalь.
- Во время шитья осторожно перемещайте ткань.
Подтягивание и подталкивание материала может привести к поломке иглы.
- Берегите пальцы от всех подвижных частей.
- Будьте особенно осторожны в области иглы.
- При работах, выполняемых около иглы - как например, заправка иглы ниткой, замена иглы, заправка челнока или замена лапки – выключайте машину.
- Чтобы выключить машину, переведите главный выключатель на «0».
- Если должны быть удалены защитные покрытия, машина должна быть смазана маслом или должны проводиться другие указанные в этой инструкции по эксплуатации работы по чистке и техническому обслуживанию, выключайте машину и извлекайте штепсельную вилку из розетки.
- Извлекайте штепсельную вилку из розетки, вытягивая вилку из розетки. Не тяните за шнур.

Знак безопасности на машине

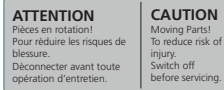
Знак безопасности	Значение
	<p>Внимание, подвижные части.</p> <p>Чтобы уменьшить опасность повреждения, выключите машину перед проведением работ по техническому обслуживанию.</p>

Основные указания

Доступность инструкции по эксплуатации

Инструкция по эксплуатации является составной частью машины.



- Храните инструкцию по эксплуатации машины в подходящем месте вблизи от машины и держите ее наготове для получения информации.
- При передаче машины третьим лицам приложите инструкцию по эксплуатации к машине.
- Самую последнюю версию инструкции по эксплуатации можно загрузить на www.bernina.com.

Использование по прямому назначению

Ваша машина BERNINA спланирована и сконструирована для домашнего употребления. Она служит для шитья тканей и других материалов, как описано в этой инструкции по эксплуатации. Любое другое использование считается не соответствующим назначению. BERNINA не берет на себя никакой ответственности за последствия использования не по назначению.

Оборудование и объем поставок

В этой инструкции по эксплуатации для наглядности используются рисунки. Изображенные на рисунках машины и принадлежности не всегда соответствуют действительному объему поставок Вашей машины. Набор принадлежностей в комплекте поставки может иметь разный состав в разных странах. Упомянутые или показанные принадлежности, не входящие в комплект поставки, Вы можете приобрести в качестве специальных принадлежностей у дилера BERNINA. Дополнительные принадлежности Вы найдете на сайте www.bernina.com.

По техническим соображениям и в целях совершенствования оборудования технические параметры, части и принадлежности машины могут подвергаться изменениям в любое время без предварительного объявления.

Техническое обслуживание электроприборов с двойной изоляцией

В изделиях с двойной изоляцией предусмотрены две системы изоляции вместо заземления. В таких приборах заземление не предусмотрено и не должно проводиться. Техническое обслуживание изделий с двойной изоляцией требует особой осторожности и знаний системы и должно выполняться только квалифицированным персоналом. При техническом обслуживании и ремонте следует применять только оригинальные запасные части. Изделия с двойной изоляцией маркируются следующим образом: «Double-Insulation» или «double-insulated».



Такие изделия могут также маркироваться символом.

Защита окружающей среды

BERNINA International AG считает себя обязанной защищать окружающую среду. Мы стараемся повышать экологичность наших продуктов, непрерывно улучшая их форму и технологию производства.



Машина маркирована символом перечеркнутого мусорного ведра. Это означает, что если машиной уже не пользуются, ее нельзя утилизировать с бытовыми отходами. При ненадлежащей утилизации опасные вещества могут попасть в грунтовые воды, а значит и нам в пищу и таким образом повредить нашему здоровью.

Машину необходимо бесплатно сдать в ближайший пункт сбора электроприборов или вернуть в пункт приема для повторного использования машины. Информацию о пунктах сбора Вы можете получить в администрации по Вашему месту жительства. При покупке новой машины дилер обязан бесплатно взять машину обратно и профессионально утилизировать ее.

Если на машине имеются персональные данные, Вы самостоятельно отвечаете за их удаление перед возвратом машины.

Объяснение символов



ОПАСНОСТЬ

Обозначает опасность с высоким риском, ведущую к тяжелой травме или возможно даже к смерти, если не избежать ее.



ПРЕДУПРЕЖДЕНИЕ

Обозначает опасность со средним риском, которая может привести к тяжелым травмам, если не избежать ее.



ОСТОРОЖНО

Обозначает опасность с небольшим риском, которая может привести к легким или средним травмам, если не избежать ее.

ВНИМАНИЕ

Обозначает опасность, которая может привести к материальному ущербу, если не избежать ее.



Советы BERNINA специалистам по квилтингу Вы найдете рядом с этим символом.

1 My BERNINA

1.1 Введение

На Вашей BERNINA 770 QE PLUS Вы можете шить, вышивать и выполнять квилт. На этой машине можно без сложности шить как тонкие шелковые или сатиновые ткани, так и тяжелые льняные, махровые и джинсовые ткани. Многочисленные рабочие и декоративные строчки, пуговичные петли и вышивальные мотивы находятся в Вашем распоряжении.

Дополнительно к этой инструкции по эксплуатации машина содержит 3 вспомогательные программы, дающие Вам советы по обслуживанию BERNINA 770 QE PLUS в любое время со всеми подробностями и с вспомогательной информацией.

Учебная программа **Tutorial** дает информацию и разъяснения по различным областям шитья и вышивания и по разнообразным стежкам.

Консультант по шитью предлагает помощь при принятии решений в швейных проектах. По данным о ткани и выбранном швейном проекте показываются, например, предложения по подходящим игле и лапке.

Программа помощи содержит информацию об отдельных образцах вышивки, функциях и их применении на дисплее.

Дальнейшая информация



Дополнительно к этой инструкции по эксплуатации к Вашей BERNINA 770 QE PLUS прилагаются дальнейшие информационные продукты.

Актуальную версию Вашей инструкции по эксплуатации, а также много дополнительной информации по машине, а также по принадлежностям, Вы найдете на нашей веб-страничке <https://www.bernina.com>

1.2 Контроль качества BERNINA

Все машины BERNINA собираются очень тщательно и подвергаются обширному функциональному тестированию. Встроенный счетчик стежков указывает на то, что на машины уже шились стежки, выполненные исключительно с целью тестирования и для контроля качества. Проведенная после этого основательная чистка не исключает возможности того, что в машине могут оставаться обрезки ниток.

1.3 Добро пожаловать в мир BERNINA

Made to create, таков лозунг BERNINA. Мы поддерживаем Вас в воплощении Ваших идей не только своими машинами. В нижеперечисленных предложениях мы предлагаем Вам кроме этого большое количество идей и инструкций для Ваших будущих проектов, а также возможность обмениваться информацией с другими любителями шитья, вышивания и квилтинга. Мы желаем Вам получить при этом много радости.

YouTube канал BERNINA



На YouTube мы предлагаем Вам большой выбор видеoinструкций и вспомогательной информации к самым важным функциям наших машин. Там Вы найдете также подробные объяснения по многим лапкам, так что Ваши проекты будут иметь полный успех.

www.youtube.com/BerninaInternational

Выпускается на английском и немецком языках.

«inspiration» – творческий журнал по шитью и онлайн-магазин с выкройками



Вы ищете идеи, выкройки и инструкции для своих швейных проектов? Тогда журнал BERNINA «inspiration» именно то, что Вам нужно. Журнал «inspiration» три раза в год дарит Вам отличные идеи по шитью и вышиванию. От сезонных тенденций моды, популярных аксессуаров и практических советов и вплоть до оригинальных украшений для Вашего дома или очаровательных швейных идей для детей.

Журнал можно приобрести на английском, немецком, голландском и французском языках.

В нашем онлайн-магазине Вы можете приобрести «inspiration» в электронном виде или как печатную версию, по одному или в качестве абонеента. Кроме того, можно найти много отдельных выкроек для загрузки! Загляните еще раз на inspiration.bernina.com и следуйте нам на Instagram ([inspiration.sewing.magazin](https://www.instagram.com/inspiration.sewing.magazin)).

Блог BERNINA



Изысканные инструкции, бесплатные выкройки и образцы вышивок, а также множество новых идей: все это Вы будете находить в блоге BERNINA каждую неделю в обновленном виде. Наши специалистки и специалисты дадут Вам ценные рекомендации и объяснят шаг за шагом, как Вам добиться нужного результата. В Community Вы сможете загружать собственные проекты и обмениваться информацией с другими любителями шитья, квилтинга и вышивания.

www.bernina.com/blog

Выпускается на английском, немецком, голландском и французском языках.

BERNINA Social Media



Следуйте за нами в социальных сетях и узнайте больше о событиях, увлекательных проектах, а также получите советы и рекомендации по шитью и вышиванию. Мы будем держать Вас в курсе событий и будем рады возможности показать Вам те или иные особенности из мира BERNINA.

www.bernina.com/social-media

BERNINA App



Загрузите BERNINA App из App Store на Ваш смартфон и наслаждайтесь прямым доступом ко всей информации о продукте. В органайзере принадлежностей Вы создадите себе обзор принадлежностей и легко найдете нужную. Кроме этого, у Вас будет прямой доступ к клиентскому порталу, к блогу и к интернет-магазину «inspiration», а также Вы всегда сможете легко найти специалиста поблизости. Это приложение имеется в Apple App Store и в Google Play Store. Прямые ссылки Вы найдете на сайте:

www.bernina.com/app

1.4 Обзор машины

Обзор спереди элементов управления



- | | | | |
|---|--------------------------------|----|-------------------------------------|
| 1 | «Шитье в обратном направлении» | 7 | «Начало образца» |
| 2 | «Нитеобрезатель» | 8 | «Позиция иглы вверх/внизу» |
| 3 | «Лапка вверх/внизу» | 9 | «Многофункциональная клавиша вверх» |
| 4 | «Пуск/Остановка» | 10 | «Многофункциональная клавиша вниз» |
| 5 | «Конец образца» | 11 | «Позиция иглы слева/справа» |
| 6 | «Закрепление строчки» | | |

Обзор сбоку



- | | | | |
|---|--|----|----------------------------|
| 1 | Гнездо для пусковой педали | 7 | Главный выключатель |
| 2 | Разъем для подключения ПК | 8 | Гнездо для сетевого кабеля |
| 3 | Катушкодержатель | 9 | Магнитный держатель стилус |
| 4 | Моталка с включателем/выключателем и нитеобрезателем | 10 | Вентиляционные отверстия |
| 5 | Вращающийся катушкодержатель | 11 | Порт USB |
| 6 | Маховое колесо | 12 | Транспортер вверх/вниз |

Обзор сзади













- | | | | |
|---|--|----|--|
| 1 | Разъем для приставного столика | 8 | Ручка для переноски |
| 2 | Отверстие для крепления штопальных пялец | 9 | Регулятор предварительного натяжения моталки |
| 3 | Разъем для подключения лапки BSR | 10 | Нитенаправитель |
| 4 | Разъем для принадлежностей | 11 | Сдвоенный транспортер BERNINA |
| 5 | Вентиляционные отверстия | 12 | Нитеобрезатель |
| 6 | Ушко нитенаправителя | 13 | Транспортер |
| 7 | Моталка | 14 | Игольная пластина |

1.5 Прилагаемые принадлежности











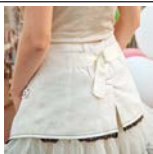

Дальнейшую информацию и советы по использованию поставляемых и опциональных принадлежностей Вы найдете по ссылке: <https://www.bernina.com/770qe-plus#!accessories>

Обзор принадлежностей машины

Рисунок	Название	Цель применения
	Чехол	Для защиты машины от пыли и грязи.
	Коробка с принадлежностями BERNINA	Для хранения поставляемых принадлежностей, а также специальных принадлежностей.
	Коленоподъемник/Система свободных рук (FHS)	Для поднимания и опускания лапки.
	Приставной столик	Для увеличения рабочей поверхности.
	Игольная пластина для прямой строчки и работы с CutWork	Для шитья прямых строчек и работ с CutWork.
	Нитесматывающая шайба	Для равномерного разматывания ниток с катушки.
	Шпулька для петлителя В9 5 штук	Для намотки шпульных ниток.
	Пенопластовая шайба 2 штуки	Пенопластовая шайба предотвращает соскальзывание, запутывание или разрыв нитки на катушкодержателе.
	Стилус для сенсорного экрана	Для точного обслуживания сенсорного дисплея.
	Нож-вспарыватель	Для вспарывания швов и разрезания пуговичных петель.

Обзор прижимных лапок

Поставляемые стандартные лапки

Рисунок	Номер	Название	Цель применения	Пример
	#1C	Лапка для реверсных стежков	Для шитья различных рабочих и декоративных строчек. Для шитья вперед и назад.	
	#1D	Лапка для реверсных стежков	Для шитья различных рабочих и декоративных строчек с верхним транспортером. Для шитья вперед и назад.	
	#3A	Лапка с салазками для петель	Для автоматического шитья петель.	
	#4D	Лапка для "молний"	Для вшивания застёжек "молния" с верхним транспортером.	
	#20C	Открытая вышивальная лапка	Для шитья аппликаций и декоративных узоров.	
	#42	Регулятор стежков BERNINA (BSR)	Для свободной машинной стежки с равномерной длиной стежка.	
	#97D	Лапка для петчворка	Для пэчворка и других точных работ, если Вы работаете с системой двойной подачи ткани BERNINA Dual Transport.	

Коробка с принадлежностями

В коробке с принадлежностями можно аккуратно хранить принадлежности в ячейках или на подходящих держателях.

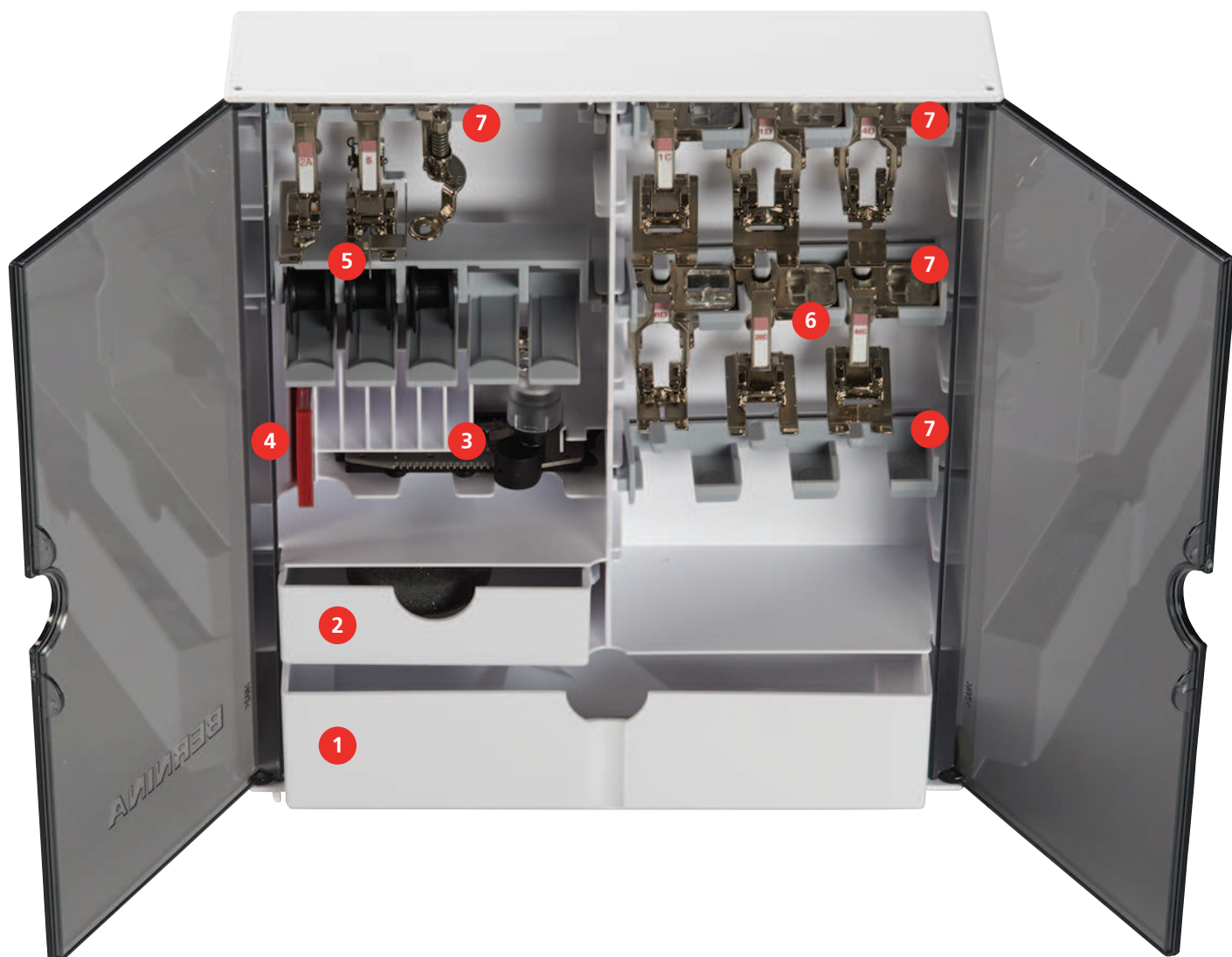

- | | | | |
|---|------------------------------|---|--|
| 1 | Большой ящик | 5 | Шпулержержатель |
| 2 | Маленький ящик | 6 | Лапки |
| 3 | Лапка с салазками для петель | 7 | Лапкодержатель для лапок 5,5 мм и 9,0 мм |
| 4 | Набор игл | | |

1.6 Обзор поверхности пользователя

Обзор функций и индикаторов

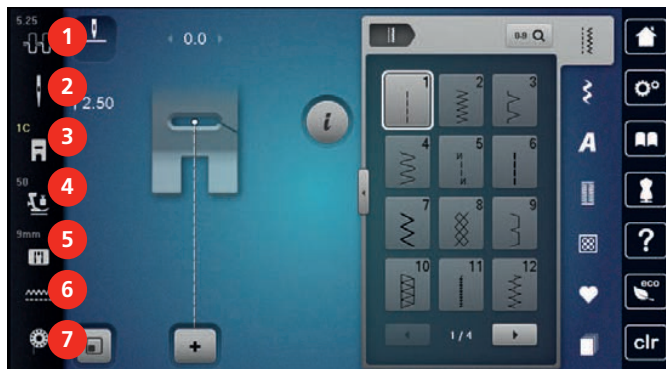

- | | |
|---------------------------------|------------------------------|
| 1 «Натяжение верхней нитки» | 5 «Выбор игольных пластинок» |
| 2 «Выбор игл» | 6 «Показания транспортера» |
| 3 «Индикатор лапки/Выбор лапки» | 7 «Шпульные нитки» |
| 4 «Прижим лапки» | |

Обзор Системные установки



- | | |
|--------------------------|------------------------|
| 1 «Home» | 5 «Помощь» |
| 2 «Программа Setup» | 6 «Режим eco» |
| 3 «Учебная программа» | 7 «Удаление установок» |
| 4 «Консультант по шитью» | |

Обзор меню выбора шитья



- | | |
|--------------------------|-------------------------|
| 1 «Рабочие строчки» | 5 «Стежки для квилтов» |
| 2 «Декоративные строчки» | 6 «Персональная память» |
| 3 «Алфавиты» | 7 «История» |
| 4 «Петли» | |

Обслуживание ПО

Сенсорным экраном можно управлять пальцем или стилусом.

Касание: Легкое прикосновение к элементу.

Ведение пальцем: Касание элемента и быстрое движение пальцем по экрану.

Перетаскивание: Прикосновение к экрану и медленное перемещение в одну сторону, например, для прокрутки вверх или вниз.

Навигация

Рисунок	Название	Цель применения
	«Home»	Показать «Главный экран».
	Навигационный маршрут	Показать предыдущий уровень меню.
	«Заккрыть»	Заккрыть окно.
	Больше	Показать другие функции или дополнительную информацию.
	Дальше	Пропустить одно показание.
	Обратно	Вернуть одно показание.

Активирование/деактивирование функций

Рисунок	Элемент	Статус
	Переключатель	Функция активна.
		Функция неактивна.
	Клавиша	Функция неактивна.
		Функция активна.

Настройка значений





Рисунок	Название	Цель применения
	Ползунковый регулятор	Настройка значения с помощью регулятора. Возврат к базовому значению прикосновением к маленькой точке.
	Клавиши «Плюс» / «Минус»	Увеличение значения клавишей «Плюс», уменьшение клавишей «Минус».

Рисунок	Название	Цель применения
	Желтая рамка	Сообщение о том, что установленное значение отличается от стандартного. Возврат значения к базовым установкам касанием пальца.

Ввод текста и цифр

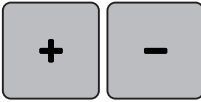
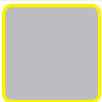
Для ввода цифровых значений или текста появится соответственная клавиатура.

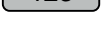
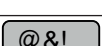

Рисунок	Название	Цель применения
	Окно ввода данных	Индикатор ввода. Касаясь пальцем, удалить все внесенные знаки.
	«Удаление»	Удалить последний знак.
	«Строчные буквы»	Показать имеющиеся буквы мелким шрифтом.
	«Заглавные буквы»	Показать имеющиеся буквы как заглавные.
	«Цифры и математические символы»	Показать имеющиеся цифры и математические символы.
	«Служебные символы»	Показать имеющиеся служебные символы.
	«Подтвердить»	Подтвердите ввод и покиньте подменю.
	«Прерывание»	Прервать введение данных и закрыть окно просмотра.

1.7 Игла, нитка, ткань

Со временем игла изнашивается. Поэтому ее нужно регулярно заменять. Только безупречное острие ведет к аккуратному стежку. Как правило: Чем тоньше ткань, тем тоньше должна быть игла. Представленные иглы являются в зависимости от машины стандартными или специальными принадлежностями.

- Номер иглы 70, 75: для легких материалов.
- Номер иглы 80, 90: для материалов средней плотности.
- Номер иглы 100, 110 и 120: для плотных материалов.

Обзор игл

Рисунок	Название иглы	Описание иглы	Цель применения
	Универсальная игла 130/705 H 60/8 – 120/19	Со слегка округленным острием.	Для тканых изделий (легкие, средней плотности, плотные), трикотажных изделий, кожи, искусственных материалов, джинсовой ткани/деним. Для натуральных и синтетических материалов. Для обычного шитья, пришивания пуговиц и петель, застежек молния, подрубки и простегивания, декоративного шитья, вышивания, пэчворка, квилтинга.
	Игла эластик 130/705 H-S 75/11 – 90/14	Со средним шаровидным острием.	Для вязаных изделий (джерси, трикотаж, вязаных и эластичных тканей). Для обычного шитья, пришивания пуговиц и петель, застежек молния, подрубки и простегивания, декоративного шитья, вышивания.
	Игла джерси/вышивание 130/705 H SUK 80/12	Со средним шаровидным острием.	Для тканых изделий (легкие, средней плотности, плотные), трикотажных изделий, искусственных материалов. Для обычного шитья, пришивания пуговиц и петель, застежек молния, подрубки и простегивания, декоративного шитья, вышивания.
	Джинсовая игла 130/705 H-J 80/12 – 110/18	С острым, тонким острием.	Для тканые изделия (легкие, средней плотности, плотные), кожа, джинсовая ткань/деним. Для обычного шитья, пришивания пуговиц и петель, застежек молния, подрубки и простегивания, декоративного шитья, вышивания, пэчворка.
	Игла для кожи 130/705 H LR 90/14, 100/16	С режущим острием (LR = режущее острие, правое).	Для кожи, искусственной кожи или похожих материалов. Для застежек молния, подшивки и простегивания, материалов с плохим скольжением.





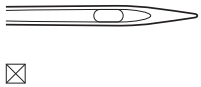
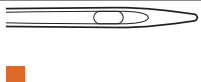
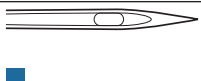
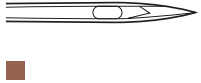

Рисунок	Название иглы	Описание иглы	Цель применения
	Игла микротекс 130/705 H-M 60/8 – 110/18	С особо острым, тонким острием.	Для тканые изделия (легкие, средней плотности, плотные), искусственные материалы, ткани с плохим скольжением. Для шелка, микроволокна, пленки, тканей с покрытием и плохим скольжением. Для обычного шитья, пришивания пуговиц и петель, застежек молния, подрубки и простегивания, декоративного шитья. Для особо прямых строчек при простегивании кантов.
	Игла для квилтинга 130/705 H-Q 75/11 – 90/14	С особо тонким, слегка округленным острием.	Для тканых изделий (легкие, средней плотности, плотные). Для декоративного шитья, пэчворка, квилтинга. Для стежки и простегивания, как например, квилтинг и пэчворк.
	Игла для вышивания 130/705 H-E 75/11 – 90/14	С малым шаровидным острием, широким ушком и широким желобком для нитки.	Для тканых изделий (легкие, средней плотности, плотные), трикотажных изделий. Для более толстых ниток и шерстяных ниток. Для обычного шитья, пришивания пуговиц и петель, застежек молния, подрубки и простегивания, декоративного шитья, вышивания.
	Игла для тонких тканей 130/705 H SES 70/10 – 90/14	С малым шаровидным острием.	Для тонких, чувствительных материалов, как например бархат. Для обычного шитья, пришивания пуговиц и петель, застежек молния, подрубки и простегивания, декоративного шитья, вышивания, пэчворка, квилтинга.
	Игла метафил 130/705 H METAF IL 80/12	Со средним шаровидным острием и ушком длиной 2 мм.	Для тканых изделий (легкие, средней плотности, плотные), трикотажных изделий. Для обработки специальными и эффектными нитками, особенно для металлизированных ниток. для шитье металлизированными нитками. Подрубка краев и простегивание, Декоративное шитье, Вышивание.

Рисунок	Название иглы	Описание иглы	Цель применения
	Игла кордоннет 130/705 H-N 80/12 – 100/16	Со средним шаровидным острием и ушком длиной 2 мм.	Для тканых изделий (легкие, средней плотности, плотные). Подрубка краев и простегивание, Декоративное шитье, Вышивание. Для декоративных работ и простегивания несколькими швейными нитками, а также для повторного прохода линий вышивания.
	Игла для фильцевания PUNCH	С маленьким крючком.	Для тканых изделий (легкие, средней плотности, плотные), джинсы/деним. Для фильцевания разных ниток и пряжи в основной материал.
	Игла мечевидная 130/705 H WING 100/16, 120/20	С расширенным в виде крыльев стержнем иглы.	Для тканых изделий (легкие, средней плотности, плотные). Для специальных эффектов при ажурной вышивке.
	Двухстержневая универсальная игла 130/705 H ZWI 70-100	Расстояние между стержнями: 1,0/1,6/2,0/2,5/3,0/4,0/6,0/8,0	Для подшивки эластичных материалов, заципок, декоративного шитья.
	Игла двухстержневая эластик 130/705 H-S ZWI 75	Расстояние между стержнями: 2,5/4,0	Для подшивки эластичных материалов, заципок, декоративного шитья.
	Двухстержневая мечевидная игла 130/705 H ZWIHO 100	Расстояние между стержнями: 2,5	Для специальных эффектов при ажурной вышивке.
	Трехстержневая универсальная игла 130/705 H DRI 80	Расстояние между стержнями: 3,0	Для подшивки эластичных материалов, декоративного шитья.

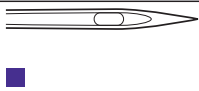
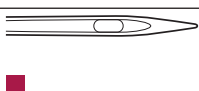
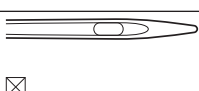
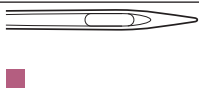
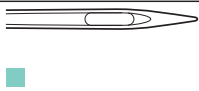
Пример обозначения игл

Употребляемая в бытовых швейных машинах система 130/705 объясняется на примере следующего графика иглы для джерси и эластичных материалов.

	<p>130/705 H-S/70</p> <p>130 = длина стержня (1)</p> <p>705 = лыска на колбе иглы (2)</p> <p>H = выемка над ушком иглы (3)</p> <p>S = форма острия (здесь среднее шаровидное острие) (4)</p> <p>70 = Номер иглы 0.7 мм (5)</p>
---	--

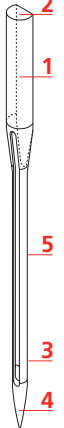

Выбор нитки

Для великолепного результата шитья важную роль играют качество иглы, нитки и ткань.

Мы рекомендуем Вам покупать высококачественные нитки, чтобы добиваться хороших результатов шитья.

- Хлопчатобумажные нитки обладают преимуществами натуральных волокон и поэтому особенно подходят для шитья хлопчатобумажных материалов.
- Мерсеризированные хлопчатобумажные нитки обладают легким глянцевым блеском и не изменяют своих качеств при стирке.
- Полиэфирные нитки отличаются высокой прочностью и весьма светостойки.
- Полиэфирные нитки более эластичны, чем хлопчатобумажные, и рекомендуются там, где требуются прочные и растяжимые швы.
- Вискозные нитки обладают преимуществами натуральных волокон и отличаются глянцевым блеском.
- Вискозные нитки подходят прежде всего для декоративных строчек и придают им более красивый эффект.

Соотношение между иглой и ниткой

	<p>Соотношение между иглой и ниткой правильное, если нитка при шитье точно укладывается в длинный желобок иглы и проходит сквозь игольное ушко. Нитка прошивается оптимально.</p>
	<p>Возможны обрыв нитки и пропуск стежков, если нитка слишком свободно направляется в длинном желобке и в игольном ушке.</p>
	<p>Возможны обрыв и заклинивание нитки, если нитка истирается о кромки длинного желобка и не оптимально направляется сквозь игольное ушко.</p>

2 Подготовка шитья

2.1 Перед первым использованием машины



BERNINA рекомендует перед первым использованием машины или после длительного простоя смазать челнок. (См. стр. 158)

Благодаря смазке челнока можно избежать возникновения нежелательного шума в области челнока.

2.2 Коробка с принадлежностями

Закрепление коробки с принадлежностями

> Отожмите обе поворотные опорные ножки на задней стороне коробки до упора.



Хранение принадлежностей

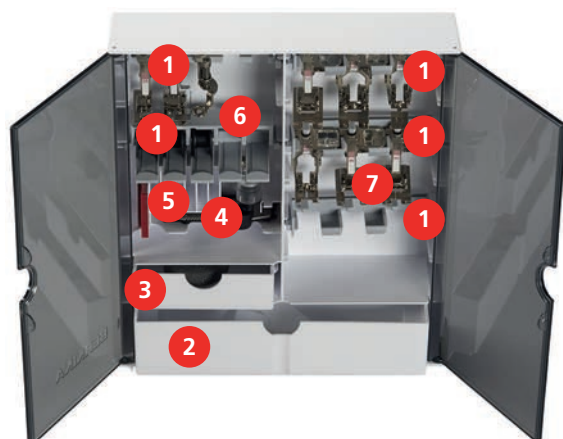

- > Закрепите держатели (1) для шпулек, лапок и игл в коробке с принадлежностями.
- > Храните прижимные лапки (5.5 мм или 9.0 мм) в держателях (7).
- > Храните мелкие детали, например, нитесматывающие шайбы и т. д., в ячейках (2) и (3).
- > Храните Лапка с салазками для петель #3A в ячейке (4).
- > Поставляемый в комплекте набор игл храните в ячейке (5).

ВНИМАНИЕ

Поцарапанные сенсорные поверхности шпульки

Неисправность контроля шпульной нитки. Если сенсорные поверхности шпульки поцарапаны или загрязнены, то контроль шпульной нитки уже не будет распознавать недостаточное количество ниток.

> Всегда укладывайте шпульки в шпуледержатель так, чтобы серебристые сенсорные поверхности находились на правой стороне.

> Уложите шпульки в держатель (б) так, чтобы серебристые сенсорные поверхности находились на правой стороне.

> Чтобы извлечь шпульку, отожмите пружинящую пластинку.

2.3 Подсоединение и включение

Подсоединение пусковой педали

Кабель пусковой педали закручен на ее нижней стороне.

> Размотайте кабель пусковой педали на нужную длину и закрепите его в держателях кабеля пусковой педали.



> Вставьте штеккер кабеля в соединительный элемент пусковой педали машины.



> Положите пусковую педаль под стол.

> Если кабель слишком длинный, намотайте лишнюю длину и закрепите в держателях кабеля пусковой педали.

Подключение швейной машины к электрической сети

Чтобы обеспечить надежную работу машины, нужно использовать только поставляемый в комплекте сетевой шнур. Поставляемый в комплекте сетевой шнур рассчитан на действующую в стране предназначения зону напряжений. Если машину используют в другой стране, нужно приобрести подходящий для этой страны сетевой шнур в специализированном магазине BERNINA.

Сетевой шнур для США и Канады имеет поляризованный штеккер (один контакт шире другого). Чтобы сократить риск электрического удара, можно вставлять штеккер в розетку только одним способом. Если штеккер не входит в розетку, поверните его и снова вставьте. Если штеккер в повернутом виде по-прежнему не подходит к розетке, электрик должен установить соответствующую розетку. Штеккер нельзя никаким образом изменять.



- > Вставьте штеккер прибора в соединительный элемент сетевого кабеля машины.



- > Вставьте штеккер сетевого кабеля в розетку.

Установка коленного рычага



Боковое положение коленного рычага можно при необходимости настроить в специализированном магазине BERNINA.

- > Вставьте коленный рычаг в гнездо коленного рычага на передней стороне машины.
- > Отрегулируйте высоту сиденья так, чтобы можно было обслуживать коленный рычаг коленом.

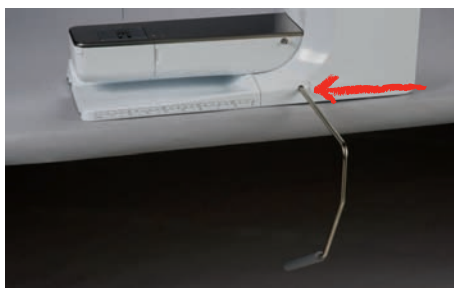

Закрепление стилуса

- > Закрепите стилус в магнитном держателе.



Включение машины

- > Переведите главный выключатель в положение «I».



2.4 Пусковая педаль

Регулирование скорости пусковой педалью

Пусковой педалью можно плавно регулировать скорость.

- > Чтобы стартовать машину, осторожно нажмите на пусковую педаль.
- > Чтобы шить быстрее, сильнее нажмите на пусковую педаль.
- > Чтобы остановить машину, отпустите пусковую педаль.



Активирование/деактивирование дополнительной функции

Пусковую педаль можно запрограммировать второй функцией, активируемой и деактивируемой нажатием пяткой. При поставке машины нажатие пяткой запрограммировано функцией «Поднятие/опускание иглы».

- > Чтобы поднять или опустить иглу, надавите пяткой пусковую педаль вниз.



Нажатие пяткой можно также запрограммировать другой функцией. (См. стр. 51)

2.5 Катушкодержатель

Вращающийся катушкодержатель

Установка катушкодержателя



При работе с металлизированными или другими специальными нитками рекомендуется использовать вращающийся катушкодержатель.

Вращающийся катушкодержатель необходим при шитье несколькими нитками и может использоваться также для намотки во время шитья.

- > Вдвиньте катушкодержатель вверх до упора.



Установка пенопластовой шайбы и катушки

Пенопластовая шайба предотвращает зависание нитки на вращающемся катушкодержателе.

- > Насадите пенопластовую шайбу на вращающийся катушкодержатель.
- > Насадите катушку на катушкодержатель.



Горизонтальный катушкодержатель

Насадка катушки, пенопластовой и нитесматывающей шайб

Нитесматывающая шайба обеспечивает равномерное разматывание нитки с катушки.

Нитесматывающая шайба используется только при горизонтальном катушкодержателе.

- > Насадите пенопластовую шайбу на катушкодержатель.
- > Насадите катушку на катушкодержатель.
- > Насадите подходящую нитесматывающую шайбу на катушку так, чтобы между нитесматывающей шайбой и катушкой не оставалось свободного пространства.



Использование сетки для катушек

Сетка для катушек удерживает нитки на катушке и предотвращает образование узлов и разрыв нитки. Сетка для катушек используется только при горизонтальном катушкодержателе.



- > Натяните сетку для катушек с нитками на катушку. При этом постарайтесь сделать так, чтобы сетка для катушек не соскальзывала с катушки, например, натяните сетку на катушку дважды или вдените одну часть сетки сзади в катушку.



2.6 Транспортер

Установка транспортера

- > Чтобы опустить транспортер, нажмите кнопку «Транспортер вверх/вниз».



- > Чтобы поднять транспортер, повторно нажмите кнопку «Транспортер вверх/вниз».

2.7 Приставной столик

Использование приставного столика

Надвинутый на рукавную платформу, приставной столик обеспечивает увеличение уже имеющейся области шитья.

- > Поднимите иглу.
- > Поднимите лапку.
- > Выключите машину.
- > Надвиньте приставной столик слева направо на рукавную платформу, чтобы защелкнулся фиксатор.



- > Для снятия приставного столика нажмите кнопку на столике и вытяните приставной столик над рукавной платформой влево.



2.8 Лапка

Регулировка положения лапки коленным рычагом

- > Отрегулируйте высоту сиденья так, чтобы можно было обслуживать коленный рычаг коленом.
- > Надавите коленом коленный рычаг вправо, чтобы поднять лапку.

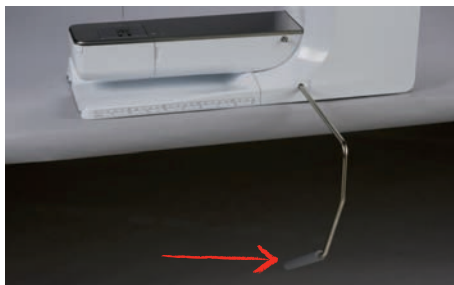

- Одновременно транспортер опустится, а натяжение игольной нитки ослабнет.
- > Медленно отпустите коленный рычаг, чтобы опустить лапку.

Установка позиции лапки клавишей «Лапка вверх/вниз»



- > Чтобы поднять лапку, нажмите кнопку «Лапка вверх/вниз».
- > Чтобы опустить лапку, повторно нажмите кнопку «Лапка вверх/вниз».

Замена лапки

- > Поднимите иглу.
- > Поднимите лапку.
- > Выключите машину.
- > Отожмите вверх рычажок крепления лапки.



- > Снимите лапку.
- > Вставьте новую лапку снизу в держатель.
- > Отожмите вниз рычажок крепления лапки.

Выбор лапки в интерфейсе пользователя

После замены лапки можно проверить, подходит ли она для выбранного образца. Помимо этого будут показаны альтернативные лапки, имеющиеся в распоряжении для соответственного образца.

- > Включите машину.
- > Выберите образец строчки.
- > Нажмите кнопку «Индикатор лапки/Выбор лапки».





- > Чтобы были показаны все подходящие лапки для выбранного образца строчки, нажмите кнопку «Оptionальные лапки (приобретаются дополнительно)».



- > Выберите установленную лапку.
 - Если выбранная лапка окажется подходящей, можно начинать процесс шитья.
 - Если выбранная лапка не подходит к выбранному образцу, ее все равно можно выбрать, но старт машины будет автоматически предотвращен. Появится сообщение об ошибке. При неверно выбранной лапке стежок будет изображен красным цветом.



Регулировка прижима лапки



Прижим лапки используется для того, чтобы оптимально установить прижим лапки на ткани в соответствии с плотностью ткани. Для толстых тканей рекомендуется уменьшить давление прижимной лапки. Преимущество этого способа заключается в том, что ткань лучше перемещается. Если давление прижимной лапки установлено ниже 0, прижимная лапка даже поднимается, чтобы дать толстой ткани больше места. Для тонких тканей рекомендуется увеличить давление прижимной лапки. При этом ткань не будет слишком легко перемещаться под лапкой.



- > Нажмите кнопку «Прижим лапки».
- > Настройте прижим лапки.

2.9 Игла и игольная пластина

Замена иглы

- > Поднимите иглу.
- > Выключите машину.
- > Снимите лапку.

- > Ослабьте крепежный винт иглы отверткой (серой торцевой).



- > Извлеките иглу.
- > Держите новую иглу лыской на колбе назад.
- > Вдвиньте иглу вверх до упора.
- > Затяните крепежный винт иглы отверткой.

Выбор иглы в интерфейсе пользователя

После замены иглы можно проверить, можно ли использовать ее с выбранной игольной пластиной.



- > Нажмите кнопку «Выбор игл».
- > Выберите вставленную иглу.



- Если выбранная игла подходит к выбранной лапке, можно начинать шитье. Если выбранная игла не подходит к выбранной лапке, при старте машины появится сообщение об ошибке, и машина не стартует.

Выбор типа и номера иглы

Практичная функция напоминания: Чтобы никакая информация не терялась, можно дополнительно сохранить на машине тип и номер иглы. Сохраненные тип и номер иглы можно таким образом проверить в любое время.



- > Нажмите кнопку «Выбор игл».



- > Нажмите кнопку «Информация по иглам».
- > Выберите тип (1) вставленной иглы.

- > Выберите толщину (2) вставленной иглы.

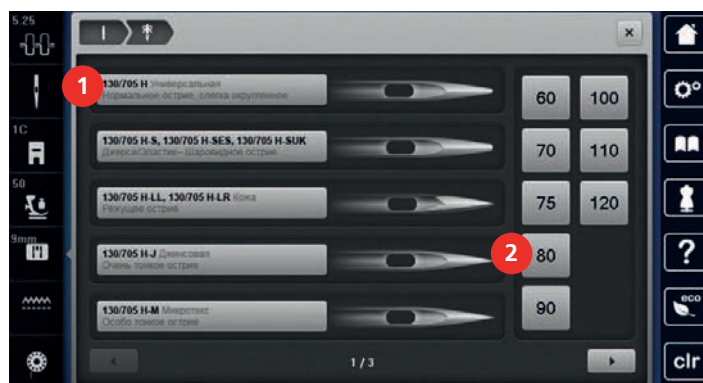

Установка позиции иглы сверху/внизу



- > Чтобы опустить иглу, нажмите кнопку «Позиция иглы сверху/внизу».
- > Чтобы поднять иглу, повторно нажмите кнопку «Позиция иглы сверху/внизу».

Установка позиции иглы слева/справа

Всего имеется 11 позиций иглы. Позиция иглы показывается на дисплее номером позиции иглы.

- > Чтобы сместить иглу влево, нажмите кнопку «Позиция иглы слева» (1).
- > Чтобы сместить иглу вправо, нажмите кнопку «Позиция иглы справа» (2).

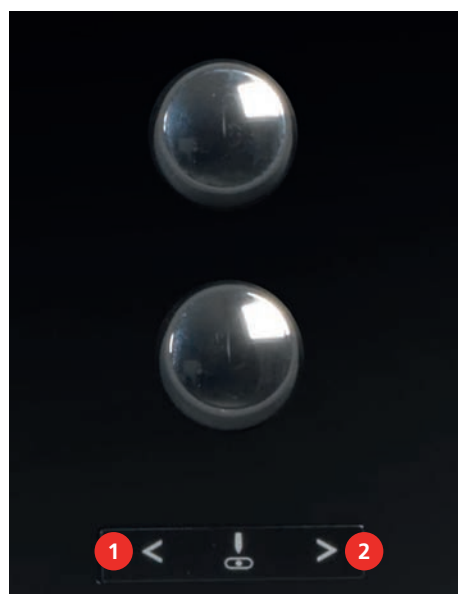

Установка остановки иглы в верхнем/нижнем положении (постоянно)



- > Чтобы надолго установить позицию остановки иглы, нажмите кнопку «Остановка иглы в верхнем/нижнем положении».
 - Машина останавливается с нижней позицией иглы, как только будет отпущена пусковая педаль или будет нажата кнопка «Пуск/Остановка».
- > Повторно нажмите клавишу «Остановка иглы в верхнем/нижнем положении».
 - Машина останавливается с верхней позицией иглы, как только будет отпущена пусковая педаль или будет нажата кнопка «Пуск/Остановка».

Замена игольной пластины

Игольные пластины снабжены продольными, поперечными и диагональными маркировками в миллиметрах (mm) и дюймах (inch). Эти маркировки помогают при шитье или при точном простегивании.

Предпосылка:

- Транспортер опущен.
 - Машина отключена.
 - Игла и лапка удалены.
- > Отожмите вниз правую заднюю часть игольной пластины по маркировке так, чтобы она откинулась.



- > Снимите игольную пластину.
- > Уложите отверстия новой игольной пластины над соответствующим направляющим стержнем и надавите вниз, чтобы пластина зафиксировалась.

Выбор игольной пластины в интерфейсе пользователя

После замены игольной пластины можно проверить, можно ли использовать ее с выбранной иглой.



- > Нажмите кнопку «Выбор игольных пластинок».
- > Выберите уже встроенную игольную пластину.



- Если выбранная игольная пластина окажется подходящей к игле, можно начинать процесс шитья.
- Если выбранная игольная пластина не подходит к игле, появится сообщение об ошибке и автоматически заблокируется старт машины.

2.10 Вдевание нитки

Заправка верхней нитки

Предпосылка:

- Игла и лапка подняты.
 - Машина отключена.
- > Насадите пенопластовую шайбу на катушкодержатель.
- > Насадите катушку на катушкодержатель таким образом, чтобы нитка сматывалась в направлении часовой стрелки.
- > Насадите подходящую нитесматывающую шайбу.
- > Протяните нитку в направлении стрелки через задний нитенаправитель (1), при этом удерживайте руками нитку так, чтобы она была натянута и ее можно было уложить в регулятор натяжения нитки.

- > Протяните нитку в направлении стрелки через регулятор натяжения (2).



- > Протяните нитку вниз (3) вокруг крышки нитепритягивателя (4).
- > Протяните нитку вверх и уложите ее в нитеподаватель (5).
- > Снова протяните нитку вниз (6).



- > Протяните нитку через направляющие (7/8) над лапкой.

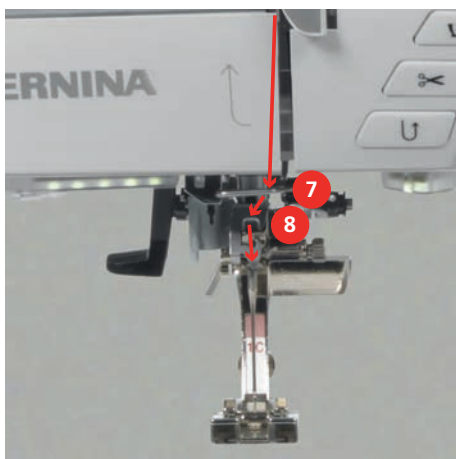

- > Включите машину.



- > Слегка отожмите вниз полуавтоматический рычажок нитевдевателя (9), держите его нажатым и протяните нитку под серым пальцем/крючком нитевдевателя влево (10).

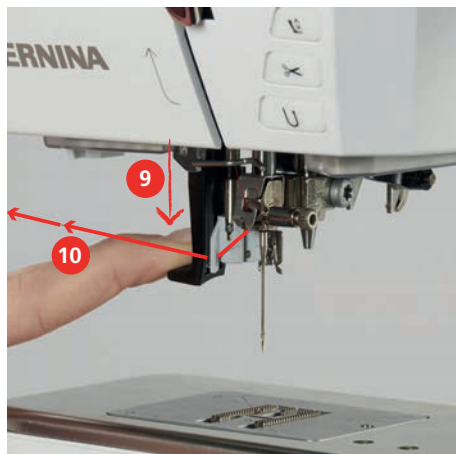

- > Протяните нитку слева направо вокруг серого пальца нитевдевателя (вокруг крючка) (12).
- > Отожмите рычажок вниз до упора (11), а затем протяните нитку слева направо (12) через щель нитевдевателя (13) так, чтобы она зацепилась за проволочный крючок.

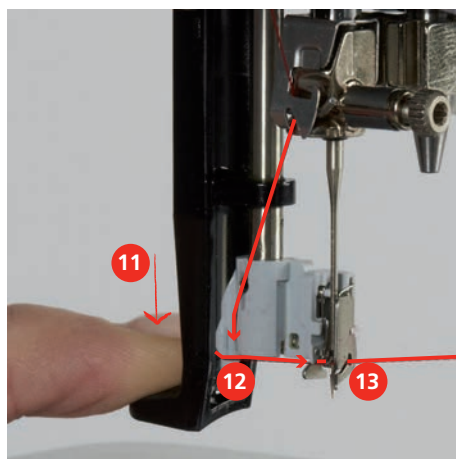

- > Чтобы заправить нитку, одновременно отпустите рычажок и нитку.
- > Вытяните петлю нитки (14) назад.

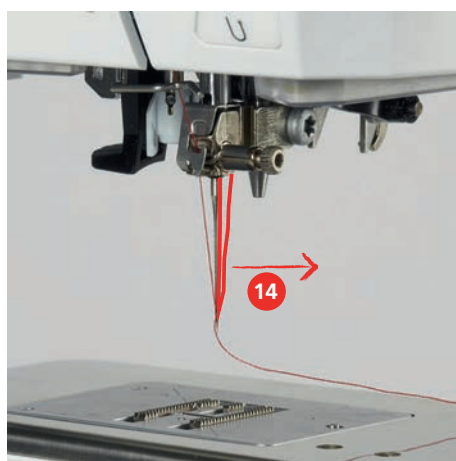

- > Протяните нитку под лапкой и сзади вперед над нитеобрезателем (15) и обрежьте ее.



Заправка двухстержневой иглы

Предпосылка:

- Двухстержневая игла вставлена.
- > Проведите первую нитку в направлении стрелки с правой стороны нитенатяжной шайбы (1).
- > Проведите вторую нитку в направлении стрелки с левой стороны нитенатяжной шайбы (1).



- > Проведите первую и вторую нитки до нитенаправителя над иглой.
- > Вденьте первую нитку руками в правую иглу.
- > Вденьте вторую нитку руками в левую иглу.



Заправка трехстержневой иглы

Предпосылка:

- Трехстержневая игла вставлена.
- > Насадите на горизонтальный катушкодержатель пенопластовую шайбу, катушку и подходящую нитесматывающую шайбу.
- > Насадите пенопластовую шайбу на вертикальный катушкодержатель.
- > Насадите заполненную шпульку на вертикальный катушкодержатель так, чтобы серебристые сенсорные поверхности были направлены вниз.
- > Насадите катушку симметрично к шпульке.

- > Заправьте 3 нитки до верхнего нитенаправителя.

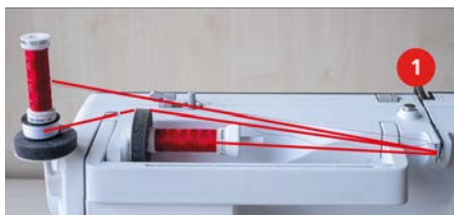

- > Протяните 2 нитки (вертикальный катушкодержатель) слева от нитенатяжной шайбы (1) до нитенаправителя над иглой.
- > Протяните 1 нитку (горизонтальный катушкодержатель) справа от нитенатяжной шайбы (1) до нитенаправителя над иглой.
- > Заправьте по одной нитке вертикального катушкодержателя вручную в левую и правую иглы.
- > Вденьте нитку горизонтального катушкодержателя вручную в среднюю иглу.

Намотка шпульной нитки



Шпульную нитку можно наматывать и во время вышивания, если использовать для намотки вращающийся катушкодержатель.

Предпосылка:

- Пенопластовая шайба, катушка и подходящая нитесматывающая шайба установлены.
- > Насадите пустую шпульку на шпиндель (1) так, чтобы серебристые сенсорные поверхности были направлены вниз.



- > Протяните нитку влево в задний нитенаправитель (2).
- > Обведите нитку по ходу часовой стрелки вокруг регулятора предварительного натяжения шпульки (3).
- > Намотайте нитку по ходу часовой стрелки 2 – 3 раза на пустую шпульку (4).

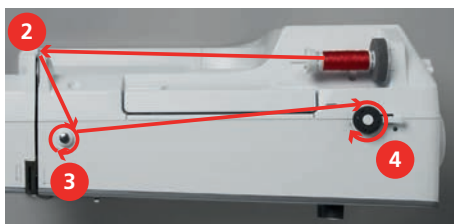

- > Протяните лишний конец нитки над нитеобрезателем у рычажка (5) и обрежьте его.



- > Прижмите рычажок (6) к шпульке.



- Машина наматывает и появляется дисплей для намотки.
- > Установите скорость намотки.
- > Чтобы остановить процесс намотки, нужно отжать рычажок вправо.
- > Чтобы продолжить процесс намотки, вновь прижмите рычажок к шпульке.
 - Как только шпулька будет заполнена, машина автоматически остановит процесс намотки.
- > Снимите шпульку и обрежьте нитку нитеобрезателем у рычажка.

Заправка шпульной нитки

Предпосылка:

- Игла находится в верхней позиции.
- Машина выключена, а крышка петлителей открыта.
- > Нажмите на рычажок расцепления на шпульном колпачке (1).

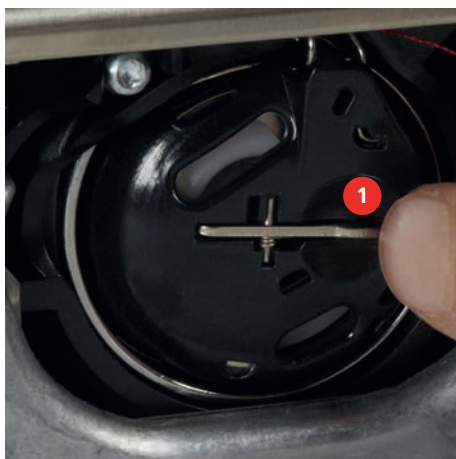

- > Извлеките шпульный колпачок.
- > Снимите шпульку из шпульного колпачка.
- > Насадите новую шпульку так, чтобы серебристые сенсорные поверхности были направлены назад к шпульному колпачку.



3 Программа Setup

3.1 Настройки по шитью

Регулировка натяжения верхней нитки

Изменения натяжения верхней нитки в программе Setup оказывают влияние на все образцы. Установки в Setup сохраняются после выключения.



> Нажмите клавишу «Программа Setup».



> Нажмите клавишу «Настройки по шитью».



> Нажмите клавишу «Регулировка натяжения верхней нитки».
> Отрегулируйте натяжение верхней нитки.

Установка максимальной скорости шитья

С помощью этой функции можно уменьшить максимальную скорость.



> Нажмите кнопку «Программа Setup».



> Нажмите кнопку «Настройки по шитью».



> Нажмите кнопку «Максимальная скорость шитья».
> Установите максимальную скорость.

Установка закрепительных стежков

Если включена эта функция, машина автоматически закрепляет строчку в начале образца 4-мя закрепительными стежками после обрезки нитки.



> Нажмите клавишу «Программа Setup».



> Нажмите клавишу «Настройки по шитью».



> Включите или отключите «Закрепительные стежки в начале образца».

Установка высоты лапки

Высоту висения лапки можно устанавливать в пределах от 0 до макс. 7 мм в зависимости от плотности ткани.

Установленная высота = плотность ткани + нужное расстояние между тканью и лапкой в подвешенной позиции.



> Нажмите кнопку «Программа Setup».



> Нажмите кнопку «Настройки по шитью».



> Нажмите кнопку «Программирование кнопок и полей».



> Нажмите кнопку «Программирование позиции подвешивания лапки».
> Установите расстояние между тканью и лапкой.

Программирование клавиши «Конец образца»

Можно позиционировать лапку и устанавливать нитеобрезание и автоматическую закрепку строчки.



> Нажмите кнопку «Программа Setup».



> Нажмите кнопку «Настройки по шитью».



> Нажмите кнопку «Программирование кнопок и полей».



> Нажмите кнопку «Программирование клавиши Конец образца».



> Чтобы активировать автоматическое закрепление, нажмите кнопку «Закрепление шва».

> Чтобы деактивировать автоматическое закрепление строчки, нажмите повторно клавишу «Закрепление шва».



> Чтобы установить следующие друг за другом закрепительные строчки, нажмите кнопку «Закрепочные стежки вперед».

> Чтобы установить количество следующих друг за другом закрепительных строчек, нажмите кнопки «Плюс» или «Минус».



> Чтобы установить 4 закрепительных строчки в одном и том же месте, нажмите кнопку «Закрепочные стежки на месте».



> Чтобы деактивировать автоматическую обрезку нити после закрепки, нажмите кнопку «Автоматический нитеобрезатель».

> Чтобы активировать автоматическую обрезку нити после закрепки, повторно нажмите кнопку «Автоматический нитеобрезатель».



> Чтобы лапка после закрепки оставалась внизу, нажмите кнопку «Поднимите лапку».

> Чтобы поднять лапку после закрепки, повторно нажмите кнопку «Поднимите лапку».

Программирование клавиши «Нитеобрезатель»

Автоматическую закрепку можно регулировать перед обрезкой нити.



> Нажмите кнопку «Программа Setup».



> Нажмите кнопку «Настройки по шитью».



> Нажмите кнопку «Программирование кнопок и полей».



> Нажмите кнопку «Программирование клавиши Нитеобрезатель».



> Чтобы активировать автоматическое закрепление, нажмите кнопку «Закрепление шва».

> Чтобы деактивировать автоматическое закрепление строчки, нажмите повторно клавишу «Закрепление шва».



> Чтобы установить следующие друг за другом закрепительные строчки, нажмите кнопку «Закрепочные стежки вперед».





> Чтобы установить количество закрепительных строчек, нажмите кнопки «Минус» или «Плюс».



> Чтобы установить 4 закрепительных строчки в одном и том же месте, нажмите кнопку «Закрепочные стежки на месте».







Установка позиции лапки при остановке иглы внизу

При опущенной игле можно выбрать 3 разные позиции лапки: Лапка опущена, лапка поднята в подвешенном состоянии и лапка поднята на максимальную высоту.

-  > Нажмите кнопку «Программа Setup».
-  > Нажмите кнопку «Настройки по шитью».
-  > Нажмите кнопку «Программирование кнопок и полей».
-  > Нажмите кнопку «Нижняя позиция лапки при остановке иглы».
-  > Выберите нужную позицию лапки.







Программирование клавиши «Шитье в обратном направлении»

Можно выбирать между «Шитье в обратном направлении» и «Шитье в обратном направлении стежок за стежком».

-  > Нажмите кнопку «Программа Setup».
-  > Нажмите кнопку «Настройки по шитью».
-  > Нажмите кнопку «Программирование кнопок и полей».
-  > Нажмите кнопку «Программирование клавиши Шитье в обратном направлении».
-  > Чтобы установить шитье в обратном направлении стежок за стежком, нажмите кнопку «Постежковое шитье в обратном направлении».
-  > Чтобы установить шитье в обратном направлении, нажмите кнопку «Шитье в обратном направлении».











Программирование клавиши «Закрепление строчки»

Количество и вид закрепительных стежков можно запрограммировать.

-  > Нажмите кнопку «Программа Setup».
-  > Нажмите кнопку «Настройки по шитью».
-  > Нажмите кнопку «Программирование кнопок и полей».
-  > Нажмите кнопку «Программирование клавиши Закрепление строчки».
-  > Чтобы установить следующие друг за другом закрепительные строчки, нажмите кнопку «Закрепочные стежки вперед».
-  > Чтобы установить количество закрепительных строчек, нажмите кнопки «Минус» или «Плюс».
-  > Чтобы установить 4 закрепительных строчки в одном и том же месте, нажмите кнопку «Закрепочные стежки на месте».

Программирование пусковой педали



При активной кнопке «Игла вверх/вниз» игла поднимается или опускается нажатием пяткой на пусковую педаль. В качестве альтернативы может быть позиционирована лапка, обрезана нитка и установлена автоматическая закрепка.

-  > Нажмите кнопку «Программа Setup».
-  > Нажмите кнопку «Настройки по шитью».
-  > Нажмите кнопку «Программирование пусковой педали».
- 
 - Кнопка «Игла вверх/вниз» в базовой установке активна.
 - Нажатие пяткой на пусковую педаль поднимает или опускает иглу.
-  > Чтобы запрограммировать нажатие пяткой, нажмите кнопку «Программирование нажатия пяткой».
- 
 - > Чтобы деактивировать автоматическое закрепление нажатием пяткой, нажмите кнопку «Закрепление шва».
 - > Чтобы активировать автоматическое закрепление нажатием пяткой, повторно нажмите кнопку «Закрепление шва».
-  > Чтобы установить следующие друг за другом закрепительные строчки, нажмите кнопку «Закрепочные стежки вперед».
-  > Чтобы установить количество закрепительных строчек, нажмите кнопки «Минус» или «Плюс».
-  > Чтобы установить 4 закрепительных строчки в одном и том же месте, нажмите кнопку «Закрепочные стежки на месте».
- 
 - > Чтобы деактивировать автоматическую обрезку нитки, нажмите кнопку «Автоматический нитеобрезатель».
 - > Чтобы активировать автоматическую обрезку нитки нажатием пяткой, повторно нажмите кнопку «Автоматический нитеобрезатель».
- 
 - > Чтобы лапка при нажатии пяткой оставалась внизу, нажмите кнопку «Поднимите лапку».
 - > Чтобы лапка при нажатии пяткой оставалась наверху, повторно нажмите кнопку «Поднимите лапку».

3.2 Настройки по вышиванию



Регулировка натяжения верхней нитки

Изменения натяжения верхней нитки в программе Setup оказывают влияние на все вышивальные образцы.

-  > Нажмите кнопку «Программа Setup».
-  > Нажмите кнопку «Настройки по вышиванию».
- 
 - > Нажмите кнопку «Регулировка натяжения верхней нитки».
 - > Отрегулируйте натяжение верхней нитки.

Установка максимальной скорости вышивания

С помощью этой функции можно уменьшить максимальную скорость.

-  > Нажмите кнопку «Программа Setup».
-  > Нажмите кнопку «Настройки по вышиванию».
- 
 - > Нажмите кнопку «Максимальная скорость вышивания».
 - > Установите максимальную скорость.

Центрирование образца вышивки или открытие его в оригинальной позиции

При открывании вышивальных образцов на машине они всегда оказываются в центре пялец. Если нужно, чтобы вышивальный образец открывался в оригинальной позиции (установленной ПО по вышиванию BERNINA), должна быть включена функция «Центрирование вышивального образца».



> Нажмите кнопку «Программа Setup».



> Нажмите кнопку «Настройки по вышиванию».



> Нажмите кнопку «Центрирование вышивального образца».



> Нажмите на выключатель.

– Перемещенный и сохраненный в этой позиции вышивальный образец откроется в сохраненной в памяти позиции.



> Повторно нажмите на выключатель.

– Вышивальный образец будет центрирован в пяльцах.

Калибровка вышивальных пялец

Калибровка вышивальных пялец это установка иглы в середине пялец.

Предпосылка:

- Вышивальный модуль подсоединен, а пяльцы встроены с соответствующим вышивальным шаблоном.



> Нажмите кнопку «Программа Setup».



> Нажмите кнопку «Настройки по вышиванию».



> Нажмите кнопку «Калибровка вышивальных пялец».



> Чтобы удалить актуальную калибровку пялец, нажмите кнопку «Удаление» (1).

> Установите иглу с помощью стрелок на экране точно в середину.



Установка толщины ткани

Если толщина ткани, например, при махровых материалах, больше чем 4 мм, рекомендуется выбирать 7,5 мм или 10 мм. Чем толще ткань, тем медленнее вышивает машина. При выключении машины изменения возвращаются к базовым установкам 4 мм.



> Нажмите кнопку «Программа Setup».



> Нажмите кнопку «Настройки по вышиванию».



> Нажмите кнопку «Установка толщины ткани».
> Выберите толщину ткани.

Включение/отключения функции удаления ниток

Чтобы вытянуть концы ниток после обрезки наверх из ткани, необходимо, чтобы функция была включена. При вышивальных образцах с длинными стежками рекомендуется отключать функцию удаления ниток. Если расстояние между лапкой и пальцами слишком маленькое, функция не работает.



> Нажмите кнопку «Программа Setup».



> Нажмите кнопку «Настройки по вышиванию».



> Нажмите кнопку «Удаление ниток».



> Включите или отключите функцию удаления ниток.

Установка закрепительных стежков

Вышивальные образцы запрограммированы с закрепительными стежками или без них. Если в вышивальном образце были запрограммированы закрепительные стежки, они будут вышиты. Если вышивальные образцы запрограммированы с закрепительными стежками, можно удалить закрепительные стежки с помощью ПО по вышиванию BERNINA.

Машина распознает, были ли запрограммированы закрепительные стежки, если нет, машина добавляет их. Если закрепительные стежки не нужны, можно их отключить.



> Нажмите кнопку «Программа Setup».



> Нажмите кнопку «Настройки по вышиванию».



> Нажмите кнопку «Закрепительные стежки».



> Чтобы отключить закрепительные стежки в начале, отключите выключатель в верхней части.
– Если в вышивальном образце не были запрограммированы закрепительные стежки, они не будут вышиты.



> Чтобы включить закрепительные стежки в начале, включите выключатель в верхней части.
– Если в вышивальном образце не были запрограммированы закрепительные стежки, они будут добавлены и вышиты.



> Чтобы отключить закрепительные стежки в конце, отключите выключатель в нижней части.
– Если в вышивальном образце не были запрограммированы закрепительные стежки, они не будут вышиты.



> Чтобы включить закрепительные стежки в конце, включите выключатель в нижней части.
– Если в вышивальном образце не были запрограммированы закрепительные стежки, они будут добавлены и вышиты.

Установка нитеобрезания

Установки обрезки нити можно регулировать по своему усмотрению. Отключите обрезку нити перед сменой ниток (1), или подгоните длину стежка перехода (3). Машина перенимает за Вас обрезку соединительных ниток, начиная с установленной длины. Сначала установите, начиная с какой длины должны обрезаться соединительные стежки, затем выберите вышивальный образец.



Длину соединительной нитки можно устанавливать в пределах от 1 мм до 15 мм, базовая установка составляет 6 мм. Это означает, что стежки перехода длиннее 6 мм будут автоматически обрезаться. Если уменьшить значение на 1 мм, будет больше обрезков ниток, время вышивания увеличится, а на изнанке ткани будет видно больше концов ниток, в особенности если дополнительно будет активирована функция удаления ниток. При этом на лицевой стороне не будет стежков перехода или будут только очень короткие, благодаря чему вышивка получится очень красивой. Уменьшать длину обрезки ниток на 1 мм имеет смысл прежде всего при вышивании текстов, при котором как правило получается очень много коротких затяжек. Если обе стороны образца видны, имеет смысл не очень сильно уменьшать длину обрезки ниток, чтобы на изнанке не образовывалось слишком много концов ниток, которые будут прошиты в процессе вышивания и их будет очень трудно удалить.



> Нажмите кнопку «Программа Setup».



> Нажмите кнопку «Настройки по вышиванию».



> Нажмите кнопку «Установки обрезки ниток».

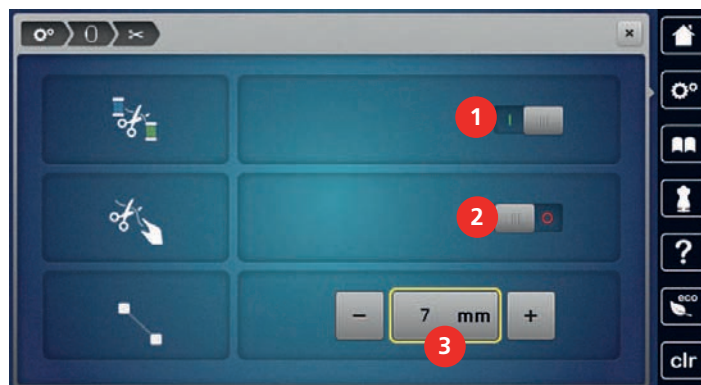

- > Чтобы отключить автоматическую обрезку ниток перед сменой ниток, нажмите на выключатель в верхней части дисплея (1).
- > Чтобы включить автоматическую обрезку ниток перед сменой ниток, нажмите повторно на выключатель в верхней части дисплея (1).
- > Чтобы машина остановилась после примерно 7 стежков и можно было обрезать концы ниток вручную, нажмите на выключатель в центре дисплея (2).
- > Чтобы машина не останавливалась для обрезки ниток вручную, нажмите повторно на выключатель в центре дисплея (2).
- > Чтобы установить, начиная с какой длины будут обрезаться стежки перехода, нажмите кнопки «Минус» или «Плюс» (3).

Изменение единицы измерения

Единицы измерения в режиме вышивания можно изменять с мм на дюймы. Стандартные установки даются в мм.



> Нажмите кнопку «Программа Setup».



> Нажмите кнопку «Настройки по вышиванию».



> Нажмите кнопку «Единица измерения».

- > Чтобы показать параметры измерения в режиме вышивания в дюймах, нажмите кнопку «дюйм».
- > Чтобы показать параметры измерения в режиме вышивания в мм, нажмите кнопку «мм».

3.3 Выбор собственных установок



> Нажмите кнопку «Программа Setup».



- > Нажмите кнопку «Персональные установки».
- > Выберите нужный цвет дисплея и задний фон.
- > Нажмите на текстовое поле над установками цвета.
- > Введите текст приветствия и подтвердите.

3.4 Функции контроля

Установка контроля игольной нитки



> Нажмите кнопку «Программа Setup».



> Нажмите кнопку «Функции контроля».



- > Чтобы отключить сенсор контроля игольной нитки, нажмите на выключатель в верхней части дисплея.
- > Чтобы включить сенсор контроля игольной нитки, повторно нажмите на выключатель.

Установка контроля шпульной нитки



> Нажмите кнопку «Программа Setup».











> Нажмите кнопку «Функции контроля».



- > Чтобы отключить сенсор контроля шпульной нитки, нажмите на выключатель в нижней части дисплея.
- > Чтобы включить сенсор контроля шпульной нитки, повторно нажмите на выключатель.

3.5 Установка звука







-  > Нажмите кнопку «Программа Setup».
-  > Нажмите кнопку «Установки звука».
-  > Чтобы полностью включить или отключить звук, нажмите на выключатель (1).
-  > Чтобы отключить звук при выборе образца строчки, нажмите кнопку «Включение/отключение звуков» в области (2).
-  > Чтобы установить звук при выборе образца строчки, нажимайте кнопки «1 – 4» в области (2).
-  > Чтобы отключить звук при выборе функций, нажмите в области (3) кнопку «Включение/отключение звуков».
-  > Чтобы установить звук при выборе функций, нажмите в области (3) кнопки «1 – 4».
-  > Чтобы отключить звук при использовании режимов BSR, нажмите в области (4) кнопку «Включение/отключение звуков».

3.6 Установки машины





Выбор языка

Интерфейс пользователя можно переводить на нужный язык по желанию клиента, так как BERNINA имеет в своем распоряжении широкий спектр международных языков для клиентов. При обновлении ПО предлагаются помимо прочего также новые языки для интерфейса пользователя.

-  > Нажмите кнопку «Программа Setup».
-  > Нажмите кнопку «Установки машины».
-  > Нажмите кнопку «Выбор языка».
-  > Выберите язык.







Настройка яркости дисплея

Яркость дисплея можно настраивать по собственным потребностям.

-  > Нажмите кнопку «Программа Setup».
-  > Нажмите кнопку «Установки машины».
-  > Нажмите кнопку «Установки экрана».
-  > Установите яркость дисплея в верхней части экрана.

Установка подсветки

Яркость подсветки можно настраивать по собственным потребностям.

-  > Нажмите кнопку «Программа Setup».
-  > Нажмите кнопку «Установки машины».
-  > Нажмите кнопку «Установки экрана».
-  > Установите яркость подсветки в нижней части экрана.
-  > Чтобы отключить лампу подсветки, нажмите на выключатель.
-  > Чтобы включить лампу подсветки, нажмите повторно на выключатель.

Калибровка экрана

Дальнейшую информацию по этой теме Вы найдете в главе «Устранение неполадок». (См. стр. 163)



> Нажмите кнопку «Программа Setup».



> Нажмите кнопку «Установки машины».



> Нажмите кнопку «Калибровка экрана».

> Нажмите на крестики по очереди стилусом.

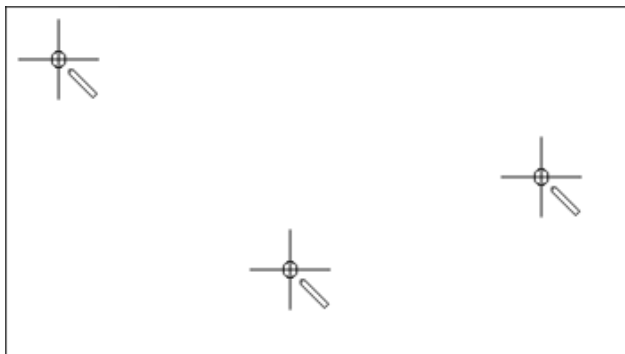

Восстановление базовых установок

ВНИМАНИЕ: Эта функция удаляет все индивидуальные установки.



> Нажмите кнопку «Программа Setup».



> Нажмите кнопку «Установки машины».



> Нажмите кнопку «Заводские установки».



> Чтобы восстановить базовые установки для шитья, нажмите кнопку «Базовая установка шитья» и подтвердите.



> Чтобы восстановить базовые установки для вышивания, нажмите кнопку «Базовая установка вышивания» и подтвердите.



> Чтобы восстановить все базовые установки, нажмите кнопку «Базовая установка машины», подтвердите и заново стартуйте машину.

Удаление собственных данных



> Нажмите кнопку «Программа Setup».



> Нажмите кнопку «Установки машины».



> Нажмите кнопку «Заводские установки».



> Чтобы удалить все данные из собственной памяти, нажмите кнопку «Удаление данных из собственной ячейки памяти» и подтвердите.



> Чтобы удалить все образцы вышивки из собственной памяти, нажмите кнопку «Удаление собственных вышивальных образцов» и подтвердите.

Удаление образца на флеш-накопителе USB BERNINA

- > Вставьте накопитель USB BERNINA в порт USB машины.
- > Нажмите кнопку «Программа Setup».
- > Нажмите кнопку «Установки машины».
- > Нажмите кнопку «Заводские установки».
- > Нажмите кнопку «Удаление флеш-накопителя USB» и подтвердите.

Калибровка лапки с салазками для петель #3A

Лапка с салазками для петель #3A и машина совместимы друг с другом и должны использоваться только вместе.

Предпосылка:

- Лапка с салазками для петель #3A вставлена.
- Игла не заправлена ниткой.

- > Нажмите кнопку «Программа Setup».
- > Нажмите кнопку «Установки машины».
- > Нажмите кнопку «Техническое обслуживание/обновление».
- > Нажмите кнопку «Калибровка лапки с салазками для петель #3A».
- > Чтобы начать калибровку, нажмите кнопку «Пуск/Остановка».
 - Когда калибровка закончится, результат будет показан на экране.

Упаковка вышивального модуля

Чтобы уложить вышивальный модуль в оригинальную упаковку, не сдвигая руками вышивальную консоль, нужно предварительно подготовить вышивальную консоль к упаковке.

Предпосылка:



- Вышивальный модуль подсоединен к машине.

- > Нажмите кнопку «Программа Setup».
- > Нажмите кнопку «Установки машины».
- > Нажмите кнопку «Техническое обслуживание/обновление».
- > Нажмите кнопку «Положение упаковки».
- > Следуйте указаниям на дисплее.

Проверка общего количества стежков









Показывается общее число стежков машины, а также число стежков, начиная с последнего проведенного специалистом BERNINA техосмотра.

- > Нажмите кнопку «Программа Setup».

-  > Нажмите кнопку «Установки машины».
-  > Нажмите кнопку «Информация».
-  > Нажмите кнопку «Данные о машине».





Внесение данных о дилерах

Можно внести контактные данные Вашего дилера BERNINA.

-  > Нажмите кнопку «Программа Setup».
-  > Нажмите кнопку «Установки машины».
-  > Нажмите кнопку «Информация».
-  > Чтобы внести данные дилера, нажмите кнопку «Данные о дилерах».
-  > Чтобы внести фамилию дилера BERNINA, нажмите кнопку «Фамилия».
-  > Чтобы внести адрес дилера BERNINA, нажмите кнопку «Адрес».
-  > Чтобы внести номер телефона дилера BERNINA, нажмите кнопку «Номер телефона».
-  > Чтобы внести сайт или электронный адрес дилера BERNINA, нажмите кнопку «Е-майл».

Сохранение сервисных данных

Сервисные данные об актуальном состоянии машины можно сохранить на флеш-накопителе USB BERNINA и доставить дилеру BERNINA.

- > Вставьте накопитель USB с достаточной памятью в порт USB машины.
-  > Нажмите кнопку «Программа Setup».
-  > Нажмите кнопку «Установки машины».
-  > Нажмите кнопку «Информация».
-  > Нажмите кнопку «Сервисные данные».
- > Нажмите кнопку «Экспортирование сервисных данных».
- У кнопки «Экспортирование сервисных данных» появится белая рамка.
- > Когда исчезнет белая рамка, извлеките флеш-накопитель USB.

4 Системные установки

4.1 Вызов учебной программы

Учебная программа Tutorial дает информацию и разъяснения по различным областям шитья и вышивания и по разнообразным стежкам.



- > Нажмите кнопку «Учебная программа».
- > Чтобы получить информацию, выберите нужную тему.

4.2 Вызов консультанта по шитью

Консультант по шитью информирует о помощи при принятии решения в швейных проектах. По данным о ткани и выбранном швейном проекте показываются, например, предложения по подходящим игле и лапке.



- > Нажмите кнопку «Консультант по шитью».
- > Выберите ткань, на которой Вы будете шить.
- > Выберите швейный проект.



- > Нажмите кнопку «Подтвердить».
- Установки будут изменены.

4.3 Вызов помощи

- > Откройте окно на экране, для которого Вам нужна помощь.
- > Чтобы стартовать режим помощи, нажмите кнопку «Помощь».
- > Нажмите на экране клавишу, к которой нужна вспомогательная информация.



4.4 Использование режима Eco

При длительном прерывании работы машина может перейти в режим экономии. Режим eco одновременно является и защитой от детей. На дисплее нельзя ничего выбрать, а машина не может быть включена.



- > Чтобы включить режим экономии, нажмите кнопку «Режим eco».
- Дисплей выключается. Расход энергии уменьшается и отключается подсветка.
- > Чтобы выключить режим экономии, повторно нажмите кнопку «Режим eco».

4.5 Кнопкой «clr» отменяются все изменения

Все изменения образцов можно вернуть к базовым установкам. Исключением являются образцы, сохраненные в собственной ячейке памяти, и функции контроля.



- > Нажмите кнопку «Удаление установок».

5 Креативное шитье

5.1 Обзор меню выбора шитья



- | | |
|--------------------------|-------------------------|
| 1 «Рабочие строчки» | 5 «Стежки для квилтов» |
| 2 «Декоративные строчки» | 6 «Персональная память» |
| 3 «Алфавиты» | 7 «История» |
| 4 «Петли» | |

Выбор образца строчки

- > Выберите образец строчки, алфавит или пуговичную петлю.
- > Чтобы увеличить изображение, нажмите кнопку «Увеличение/уменьшение окна» (1).



- > Чтобы уменьшить изображение, повторно нажмите кнопку «Увеличение/уменьшение окна».
- > Чтобы выбрать образец строчки вводом номера, нажмите кнопку «Выбор образца строчки номером».

5.2 Система двойной подачи ткани BERNINA Dual Transport

С системой BERNINA Dual Transport ткань одновременно подается сверху и снизу. Благодаря этому даже гладкие и тонкие ткани перемещаются равномерно и аккуратно. Полосы и клетки можно идеально подогнать благодаря равномерной подаче.

Используйте систему двойной подачи ткани BERNINA Dual Transport для следующих швейных проектов:

- Шитье: Все швейные проекты на сложных тканях, например, подрубка, застежки молния.
- Петчворк: При точных полосках, клетках и при декоративных строчках с шириной строчки до 9 мм.
- Аппликации: Пришивание тесемок и окантовка косой бейкой.

Сложные для обработки ткани:

- Бархат, обычно в направлении ворса.
- Махровые материалы.

- Джерси, преимущественно в поперечном направлении к ворсу.
- Искусственный мех или искусственный мех с покрытием.
- Ваточный холст/фетр.
- Ткани, подбитые ватой.
- Полосатые и клетчатые узоры.
- Ткани для гардин с повторяющимся узором.

Ткани с плохим скольжением:

- Искусственная кожа, материалы с покрытием (в качестве опции со специальной принадлежностью Лапка со скользящей подошвой для шва зигзагом #52D).

Включение и отключение системы двойной подачи ткани BERNINA Dual Transport

Двойную подачу ткани BERNINA Dual Transport можно использовать только с лапками с обозначением «D», имеющими сзади углубление для верхнего рычажка транспортера.

Включение системы двойной подачи ткани BERNINA Dual Transport

- > Поднимите лапку.
- > Вставьте лапку с обозначением «D».
- > Опустите вниз верхний транспортер, чтобы он зафиксировался.



Отключение системы двойной подачи ткани BERNINA Dual Transport

- > Поднимите лапку.
- > Удерживайте верхний транспортер двумя пальцами за ручку, потяните его вниз, а затем оттолкните от себя и дайте ему медленно выскользнуть вверх.



5.3 Регулятор скорости

Регулятором скорости можно плавно регулировать скорость.

- > Перемещайте регулятор скорости влево, чтобы уменьшить скорость.
- > Перемещайте регулятор скорости вправо, чтобы увеличить скорость.

5.4 Регулировка натяжения верхней нитки

Базовая установка натяжения верхней нитки осуществляется автоматически при выборе образца строчки или вышивки.

Натяжение верхней нитки настраивается оптимально на заводе BERNINA. Для этого вдеваются в качестве верхней и нижней ниток нитки Metrosene/Seralon номер 100/2 (Фирма Mettler).

Если используются другие швейные или вышивальные нитки, то могут возникнуть отклонения в натяжении верхней нитки. При этом необходимо индивидуально настроить натяжение верхней нитки в соответствии с швейным или вышивальным проектом и выбранным образцом строчки или вышивки.

Чем выше натяжение верхней нитки, тем сильнее натягивается верхняя нитка и тем сильнее нижняя нитка втягивается в материал. При более слабом натяжении верхней нитки верхняя нитка натягивается слабее, а нижняя нитка из-за этого слабее втягивается в материал.

Изменения натяжения верхней нитки влияют на соответственный выбранный образец строчки или вышивки. Постоянные изменения натяжения верхней нитки можно осуществить для режима шитья (См. стр. 49) и для режима вышивания (См. стр. 52) в программе Setup.

Предпосылка:

- В программе Setup натяжение верхней нитки изменено.



- > Нажмите кнопку «Натяжение верхней нитки».
- > Отрегулируйте натяжение верхней нитки.



- > Чтобы вернуть изменения к базовым установкам, нажмите желтую кнопку справа.
- > Чтобы изменения в **Программе Setup** вернуть к базовым установкам, нажмите желтую кнопку слева.

5.5 Обработка образцов строчек

Настройка ширины строчки

- > Чтобы уменьшить ширину строчки, вращайте «Многофункциональную клавишу вверх» влево.
- > Чтобы увеличить ширину строчки, вращайте «Многофункциональную клавишу вверх» вправо.

- > Чтобы вызвать другие возможности установок, нажмите кнопку «Ширина строчки» (1).



Изменение длины стежка

- > Чтобы уменьшить длину стежка, вращайте «Многофункциональную клавишу внизу» влево.
- > Чтобы увеличить длину стежка, вращайте «Многофункциональную клавишу внизу» вправо.
- > Чтобы вызвать другие возможности установок, нажмите кнопку, «Длина стежка» (1).



Корректировка баланса

Различные ткани, нитки и прокладки могут так повлиять на запрограммированные образцы строчек, что их нельзя будет сшить точно. Электронным балансом можно откорректировать эти отклонения и тем самым оптимально подогнать образец к обрабатываемой ткани.

- > Выберите образец строчки или алфавит.
- > Сшейте образец строчки.
- > Нажмите кнопку «i-диалог».



- > Нажмите кнопку «Баланс».
 - Появится обзор образцов строчки.

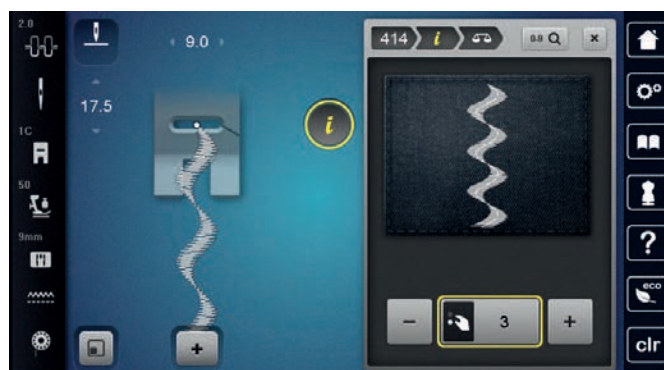

- > Чтобы откорректировать продольное направление образца, вращайте клавишу «Многофункциональная клавиша внизу» до тех пор, пока предварительный обзор образца не совпадет со сшитым образцом на ткани.



- > Измененные установки баланса можно сохранять для каждой строчки в «Персональная память».
- > Измененные установки баланса действительны до тех пор, пока не будет нажата кнопка «Удаление установок» или не будет выключена машина.

Установка повтора образца

Образец строчки можно копировать до 99 раз.



- > Выберите образец строчки или алфавит.
- > Нажмите клавишу «i-диалог».



- > Нажмите клавишу «Повтор образца».
- > Задайте нужное количество образцов строчки.



- > Нажмите клавишу «Подтвердить».



- > Чтобы отключить повтор образца строчки, держите нажатой кнопку «Повтор образца».

Настройка удлиненного стежка

Максимальная длина удлиненного стежка составляет 12 мм и машина шьет только каждый второй стежок.



- > Выберите образец строчки.
- > Нажмите кнопку «i-диалог».



- > Нажмите кнопку «Длинный стежок».

Зеркальное отображение образца



- > Выберите образец строчки или алфавит.
- > Нажмите кнопку «i-диалог».



- > Чтобы отобразить образец строчки слева направо, нажмите кнопку «Зеркальное отображение влево/вправо».



- > Чтобы удалить образец строчки в направлении шитья, нажмите кнопку «Зеркальное отображение вверх/вниз».

Изменение длины образца

Образцы строчек можно удлинять или укорачивать.



- > Выберите образец строчки или алфавит.
- > Нажмите кнопку «i-диалог».



- > Нажмите кнопку «Изменение длины образца».
- > Установите длину образца строчки.

Установка функции счетчика стежков

Функция счетчика стежков может быть установлена не для всех образцов. Если, например, выбран Сотовая строчка № 8, функция счетчика стежков не может быть применена.



- > Выберите образец строчки.
- > Нажмите клавишу «i-диалог».



- > Нажмите клавишу «Программирование длины со счетчиком стежков».
- > Прошейте нужную длину.

- > Нажмите кнопку «Шитье в обратном направлении».
 - Индикатор переключается на «Auto» и выбранный образец с новой длиной сохраняется в памяти машины до ее выключения.

Шитье образца строчки тройным стежком

Для получения более красивого результата можно прошить образец строчки трижды. Не все образцы строчек можно шить тройным стежком.



- > Выберите образец строчки.
- > Нажмите кнопку «i-диалог».



- > Нажмите кнопку «Тройной стежок».

Шитье в обратном направлении

- > Выберите образец строчки или алфавит.
- > Чтобы при нажатии клавиши «Шитье в обратном направлении» сразу переключаться на шитье в обратном направлении, установите остановку иглы в нижнем положении (постоянно).
- > Чтобы прошить еще один стежок вперед, перед тем как переключиться на шитье в обратном направлении, установите верхнее положение иглы (постоянно).



- > Нажмите кнопку «Шитье в обратном направлении» и держите ее нажатой.

Непрерывное шитье в обратном направлении



- > Выберите образец строчки или алфавит.
- > Нажмите кнопку «i-диалог».



- > Чтобы непрерывно шить в обратном направлении, нажмите кнопку «Шитье в обратном направлении».
 - Машина шьет в обратном направлении до тех пор, пока не будет повторно нажата кнопка «Шитье в обратном направлении».

Шитье в обратном направлении стежок за стежком



- > Выберите образец строчки или алфавит.
- > Нажмите кнопку «i-диалог».



- > Чтобы прошить 200 последних стежков в обратном направлении, нажмите кнопку «Постежковое шитье в обратном направлении».

5.6 Комбинирование образцов

Режим комбинирования образцов. Обзор

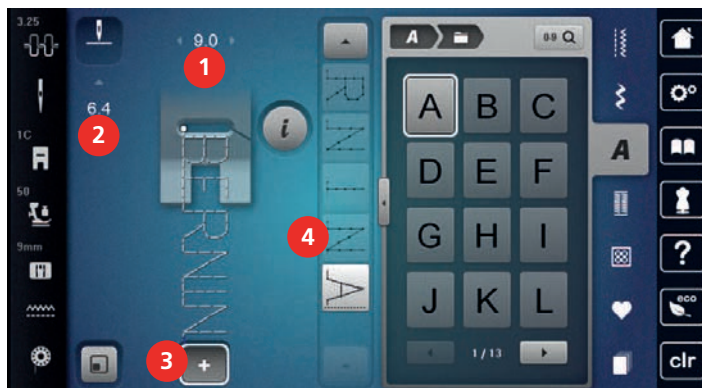

- | | | | |
|---|------------------|---|--|
| 1 | «Ширина строчки» | 3 | «Режим комбинирования образцов/режим отдельных образцов» |
| 2 | «Длина стежка» | 4 | Отдельный образец строчки в пределах комбинации |

Создание комбинаций стежков

В режиме комбинирования образцов можно составлять вместе образцы строчек и алфавиты по собственному желанию. Путем комбинирования различных букв алфавита можно например составить надпись BERNINA.



- > Нажмите кнопку «Режим комбинирования образцов/режим отдельных образцов».
- > Выберите нужный образец.



- > Чтобы вернуться в режим отдельных образцов, повторно нажмите кнопку «Режим комбинирования образцов/режим отдельных образцов».

Сохранение комбинации образцов строчек

Чтобы снова применять индивидуально созданные комбинации образцов строчек, их можно сохранять в папке «Персональная память».

Предпосылка:

- Комбинация образцов строчек создана.



- > Нажмите клавишу «Персональная память».





- > Нажмите клавишу «Сохранение образцов строчек».



- > Чтобы сохранить комбинацию образцов строчек, нажмите кнопку «Подтвердить».



Загрузка комбинации образцов строчек

-  > Нажмите кнопку «Режим комбинирования образцов/режим отдельных образцов».
-  > Нажмите кнопку «Персональная память».
-  > Нажмите кнопку «Загрузка комбинации образцов строчек».
- > Выберите комбинацию образцов строчек.

Перезапись комбинации образцов строчек

Предпосылка:





- Комбинация образцов строчек создана.

-  > Нажмите клавишу «Персональная память».
-  > Нажмите клавишу «Сохранение образцов строчек».
- > Выберите комбинацию образцов строчек, которую нужно перезаписать.
-  > Чтобы перезаписать комбинацию образцов строчек, нажмите кнопку «Подтвердить».

Удаление комбинации образцов строчек

Предпосылка:

- Комбинация образцов строчек создана.

-  > Нажмите клавишу «i-диалог».
-  > Нажмите клавишу «Обработка целой комбинации».
-  > Нажмите клавишу «Удаление».
-  > Нажмите клавишу «Подтвердить».

Обработка отдельного образца строчки

Предпосылка:

- Комбинация образцов строчек создана.
- > Чтобы выбрать отдельный образец, нажмите на нужную позицию (1) в комбинации образцов.



-  > Чтобы обработать отдельный образец строчки, нажмите кнопку «i-диалог».

Удаление отдельного образца строчки

Предпосылка:

- Комбинация образцов строчек создана.
- > Нажмите на нужный образец (1) в комбинации образцов строчек.



> Нажмите клавишу «i-диалог».



> Нажмите клавишу «Удаление».

Добавление отдельного образца строчки

Новый образец строчки всегда добавляется под выбранным образцом.

Предпосылка:

- Комбинация образцов строчек создана.
- > Чтобы выбрать отдельный образец, нажмите на нужную позицию (1) в комбинации образцов.



> Выберите новый образец строчки.

Подгонка длины стежка и ширины строчки

Длина и ширина отдельных образцов строчек в одной комбинации образцов строчек может быть подогнана к самому длинному и самому широкому образцу комбинации.

Предпосылка:

- Комбинация образцов строчек создана.



> Нажмите клавишу «i-диалог».



> Нажмите клавишу «Обработка целой комбинации».

- > Нажмите кнопку «Длина всего образца» (1).



- > Нажмите кнопку «Регулировка длины в пределах комбинации» (2).
 - Длина образцов будет подогнана к длине самого длинного образца комбинации
- > Нажмите кнопку «Ширина строчки» (3).



- > Нажмите кнопку «Регулировка ширины в пределах комбинации» (4).
 - Ширина образцов будет подогнана к ширине самого широкого образца комбинации

Кроме этого, длину и ширину комбинации образцов строчек можно пропорционально увеличивать или уменьшать.

- > Чтобы пропорционально уменьшить ширину комбинации образцов строчек., поверните «Многофункциональную клавишу вверх» налево.
- > Чтобы пропорционально увеличить ширину комбинации образцов строчек., поверните «Многофункциональную клавишу вверх» направо.
- > Чтобы пропорционально уменьшить длину комбинации образцов строчек., поверните «Многофункциональную клавишу вниз» налево.
- > Чтобы пропорционально увеличить длину комбинации образцов строчек., поверните «Многофункциональную клавишу вниз» направо.

Зеркальное отображение комбинации образцов строчек

Предпосылка:

- Комбинация образцов строчек создана.



- > Нажмите клавишу «i-диалог».



- > Нажмите клавишу «Обработка целой комбинации».



- > Чтобы отобразить всю комбинацию образцов строчек слева направо, нажмите кнопку «Зеркальное отображение влево/вправо».
- > Чтобы вернуть изменения к базовым установкам, повторно нажмите кнопку «Зеркальное отображение влево/вправо».

Деление комбинации образцов строчек

Комбинацию образцов строчек можно поделить на несколько частей. Разделение осуществляется под курсором. Шьется только та часть, в которой находится курсор. Чтобы прошить следующую часть, нужно навести на нее курсор.

Предпосылка:

- Комбинация образцов строчек создана.
- > Выберите нужную позицию в комбинации образцов, где комбинация должна делиться на части.
- > Нажмите клавишу «i-диалог».



- > Нажмите клавишу «Обработка комбинации при положении курсора».



- > Нажмите клавишу «Деление комбинации».

Прерывание комбинации образцов

Комбинацию образцов можно прерывать в различных местах. Прерывание осуществляется под курсором.

Предпосылка:

- Комбинация образцов строчек создана.
- > Выберите нужную позицию в комбинации образцов, где комбинация должна прерываться.
- > Нажмите клавишу «i-диалог».



- > Нажмите клавишу «Обработка комбинации при положении курсора».



- > Нажмите клавишу «Прерывание комбинации».
- > Шейте комбинацию образцов до прерывания и заново расположите материал.

Закрепление комбинации образцов

Предпосылка:

- Комбинация образцов строчек создана.
- > Выберите нужную позицию в комбинации образцов, где комбинация должна закрепляться.
- > Нажмите клавишу «i-диалог».



- > Нажмите клавишу «Обработка комбинации при положении курсора».



- > Нажмите клавишу «Закрепление шва».
 - Каждый отдельный образец комбинации образцов может быть закреплен в начале или в конце.

Установка повтора образца

Предпосылка:

- Комбинация образцов строчек создана.
- > Нажмите клавишу «i-диалог».



- > Нажмите клавишу «Обработка целой комбинации».



- > Чтобы повторить комбинацию образцов строчек, нажмите кнопку «Повтор образца» 1 раз.
- > Чтобы повторить комбинацию образцов строчек до 9 раз, повторно нажмите кнопку «Повтор образца».
- > Чтобы отключить повтор образца, долго нажимайте кнопку «Повтор образца» или нажмите клавишу «Удаление установок».

5.7 Управление образцом строчки

Сохранение установок образца строчки



- > Выберите образец строчки, алфавит или пуговичную петлю.
- > Нажмите кнопку «i-диалог».
- > Измените стежок, алфавит или петлю.



- > Чтобы сохранить все изменения в долговременной памяти, нажмите кнопку «Сохранение установок образца строчки».



- > Чтобы отменить все изменения, нажмите кнопку «Возврат образца строчки к базовым установкам».

Вызов использованных в последнюю очередь образцов

15 сшитых в конце образцов автоматически сохраняются в памяти и могут в любое время снова использоваться.



- > Чтобы показать последние сшитые образцы строчки, нажмите кнопку «История».
- > Выберите образец строчки.

Сохранение образца строчки в собственной ячейке памяти

В файле «Персональная память» можно сохранять любые, в том числе и индивидуально измененные, образцы.



- > Выберите образец строчки, алфавит или пуговичную петлю.
- > Измените образец строчки.
- > Нажмите кнопку «Персональная память».



- > Нажмите кнопку «Сохранение образцов строчек».
- > Выберите папку, в которой должен быть сохранен образец.



- > Нажмите кнопку «Подтвердить».

Перезапись образца строчки из собственной ячейки памяти

Предпосылка:

- Образец строчки сохранен в собственной ячейке памяти.
- > Выберите образец строчки, алфавит или пуговичную петлю.
- > Измените образец строчки.
- > Нажмите кнопку «Персональная память».



- > Нажмите кнопку «Сохранение образцов строчек».
- > Выберите папку, в которой был сохранен образец, который нужно перезаписать..
- > Выберите образец, который нужно перезаписать.





- > Нажмите кнопку «Подтвердить».

Загрузка образца строчки из собственной ячейки памяти

Предпосылка:

- Образец строчки сохранен в собственной ячейке памяти.

 > Нажмите кнопку «Персональная память».

 > Нажмите кнопку «Загрузка образца строчки».
> Выберите папку, в которой находится образец.
> Выберите образец строчки.

Удаление образца строчки из собственной ячейки памяти

Предпосылка:

- Образец строчки сохранен в собственной ячейке памяти.

 > Нажмите кнопку «Персональная память».

 > Нажмите кнопку «Удаление».
> Выберите папку, в которой находится образец.
> Выберите образец строчки.

 > Чтобы удалить образец строчки, нажмите кнопку «Подтвердить».

Сохранение образцов строчек на накопителе USB BERNINA

На накопителе USB BERNINA можно сохранять любые образцы строчек, в том числе и измененные индивидуально.

> Выберите образец строчки или алфавит.
> Обработайте образец строчки.

 > Нажмите кнопку «Персональная память».

 > Нажмите кнопку «Сохранение образцов строчек».
> Вставьте накопитель USB BERNINA в порт USB машины.

 > Нажмите кнопку «Флеш-накопитель USB».

 > Нажмите кнопку «Подтвердить».

Загрузка образца строчки с флеш-накопителя USB BERNINA

 > Нажмите кнопку «Персональная память».

 > Нажмите кнопку «Загрузка образца строчки».
> Нажмите кнопку «Увеличение/уменьшение окна» (1).

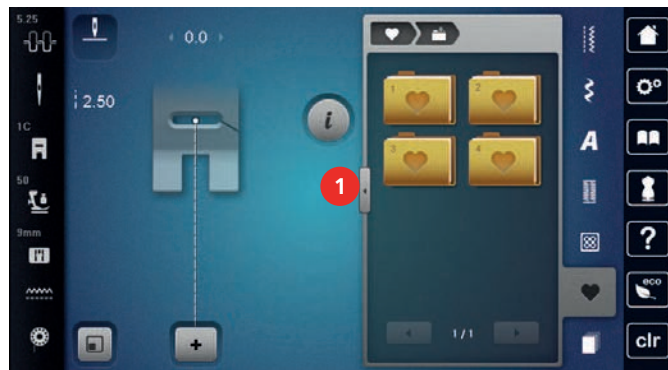

 > Вставьте накопитель USB BERNINA в порт USB машины.
> Нажмите кнопку «Флеш-накопитель USB».
> Выберите нужный образец строчки.

- > 1 – 3 компенсационных пластинки протолкните спереди под лапку вплотную к игле, чтобы выровнять слои ткани.

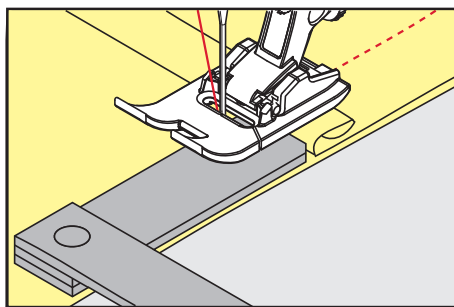

- Лапка лежит горизонтально на швейном проекте.
- > Шейте до тех пор, пока вся лапка не пройдет толстое место шва.
- > Удалите компенсационные пластинки.

5.10 Обработка уголков

При шитье уголков ткань подается меньше, так как только одна часть швейного проекта лежит на транспортере. С помощью компенсационной пластинки можно тем не менее равномерно подавать ткань.

- > Если Вы дошли до канта материала, остановите процесс шитья с нижней позицией иглы.
- > Поднимите лапку.
- > Поверните ткань и приведите ее в нужную позицию.
- > 1 – 3 компенсационных пластинки на правой стороне лапки протолкните вплотную к швейному проекту.
- > Опустите лапку.

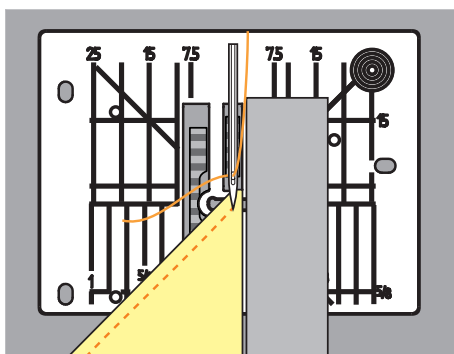





- > Шейте дальше до тех пор, пока швейный проект не окажется снова на транспортере.

6 Рабочие строчки

6.1 Обзор рабочих строчек



Образец строчки	Номер строчки	Название	Описание
---	1	Прямая строчка	Для стачивания, простегивания и сметывания.
W	2	Зигзаг	Для обметывания кромок, выполнения эластичных швов, пришивания кружев и резиновой тесьмы.
V	3	Оверлочная строчка	Для обметывания кантов, сшивания и обметывания эластичных тканей в ходе одной операции.
W	4	Строчка «серпантин»	Для штопки и усиления кромок или пришивания кружев и резиновой тесьмы.
— — — — — — — — — —	5	Программа закрепления строчки	Для автоматического закрепления начала шва прямым и обратным стежком.
---	6	Тройная прямая строчка	Для усиления швов на плотных материалах и для получения декоративных эффектов.
W	7	Тройная строчка зигзаг	Для износостойких швов на прочных материалах, видимых подрубленных краев и для получения декоративных эффектов.
X	8	Сотовая строчка	Для эластичных тканей и подрубленных краев, а также для резиновой нитки.
V	9	Потайная строчка	Для потайной подшивки на большинстве видов ткани и для фестончатой подшивки на мягком джерси и тонких тканях.
V	10	Двойная оверлочная строчка	Для стачивания и обметывания эластичных тканей в ходе одной операции.

	11	Сверхэластичная строчка	Для высокоэластичных открытых швов.
	12	Гофрирующая строчка	Для гофрирования резиновой ниткой и для плоских соединительных швов на тканях средней плотности.
	13	Растяжимая оверлочная строчка	Для стачивания и обметывания эластичных тканей в ходе одной операции и для плоских соединительных швов.
	14	Строчка «джерси»	Для видимого подрубленного края и видимого шва на белье и пуловерах, для заплат на трикотаже.
	15	Универсальная строчка	Для плоских соединительных швов, видимого подрубленного края и декоративных строчек на плотных тканях, таких как фетр и кожа, для пришивания резиновой тесьмы.
	16	Прошитый зигзаг	Для обработки и укрепления кромок, для пришивания резиновой тесьмы и для декоративных строчек.
	17	Строчка «лайкра»	Для плоских соединительных швов, видимого подрубленного края на лайкровых материалах и для обработки швов на изделиях женской галантереи.
	18	Эластичная строчка	Для эластичных швов и подрубленных краев на тканых и трикотажных материалах.
	19	Усиленный оверлочный шов	Для оверлочных или плоских соединительных швов на средней плотности трикотажных и махровых материалах.
	20	Трикотажный оверлочный шов	Для эластичных швов и подрубленных краев на тканых и трикотажных материалах, для сшивания и обметывания.
	21	Сметочная строчка	Для сметывания швов и подрубленных краев и для квилтовых проектов.
	22	Простая программа штопки	Для автоматической штопки на тонких и плотных материалах.
	23	Усиленная программа штопки	Для автоматической штопки на плотных материалах.
	24	Программа закрепки	Для усиления прорезей карманов, закрепок пуговичных петель и для пришивания шлевок.

	25	Программа закрепки	Для усиления прорезей карманов, пришивания шлевок и укрепления концов шва.
	26	Крупные «мушки»	Усиление прорезей карманов, застежек молния и прорезей на средней плотности и плотных материалах.
	27	Малые «мушки»	Усиление прорезей карманов, застежек молния и прорезей на тонких и средней плотности материалах.
	29	Узкая потайная строчка	Для подшивки потайным и фестончатым швом на легких, тонких и мягких материалах.
	31	Трехстежковая прямая строчка с удлиненным стежком	Для износостойких швов на прочных материалах, например, видимых и декоративных швов.
	32	Одиночный прямой стежок	Для 1 прямого стежка как стежка перехода в комбинации.
	33	Три одиночных прямых стежка	Для 3 одиночных прямых стежков как стежков перехода в комбинации.
	34	Усиленная программа штопки	Для штопки вместе с функцией "Шитье в обратном направлении".
	35	Открытый оверлочный стежок	Для стачивания и одновременной обработки краев эластичных материалов с усиленным кантом.
	36	Оверлочный шов	Для трикотажных изделий средней плотности.
	37	Усиленный оверлочный шов	Для одновременного стачивания, обработки краев и усиления эластичных материалов.
	38	Цепной шов	Для декоративных и усиленных швов на большинстве тканых материалов.
	39	Эффект плоского шва	Для выполнения декоративных швов и кантов на плотных трикотажных и тканых материалах.
	40	Эффект плоского шва	Для выполнения декоративных швов и кантов на плотных трикотажных и тканых материалах.

6.2 Шитье прямой строчкой

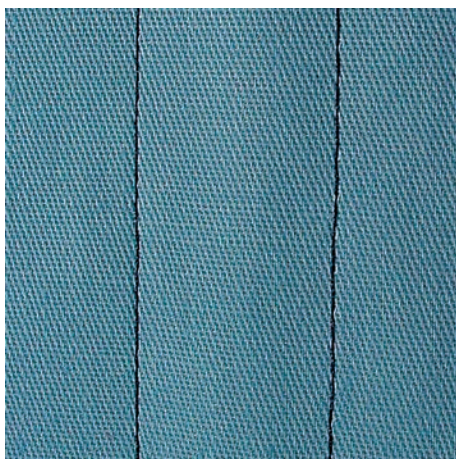

Настройте длину стежка в соответствии со швейным проектом, например, для джинсовой ткани длинные стежки (примерно 3 – 4 мм), для тонких тканей короткие стежки (примерно 2 – 2,5 мм).
Настройка длины стежка в соответствии с толщиной ниток. Например, при прострачивании многокруточными толстыми нитками длинные стежки (примерно 3 – 5 мм).

Предпосылка:

- Лапка для реверсных стежков #1C/1D вставлена.



- > Нажмите кнопку «Рабочие строчки».
- > Выберите Прямая строчка № 1.

6.3 Закрепление автоматической программой закрепления строчки

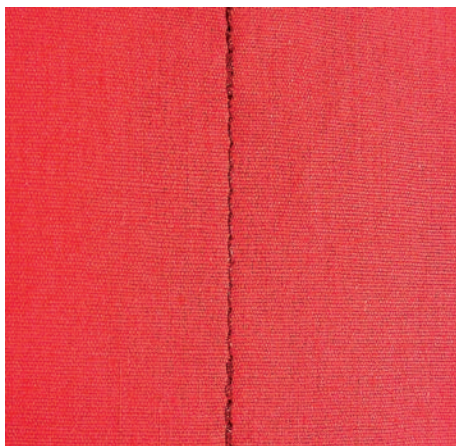

Происходит равномерное закрепление определенным количеством выполненных стежков б вперед и б назад.

Предпосылка:

- Лапка для реверсных стежков #1C вставлена.



- > Нажмите кнопку «Рабочие строчки».
- > Выберите Программа закрепления строчки № 5.
- > Нажмите на пусковую педаль.
 - Машина автоматически закрепляет строчку.



- > Выполните шов нужной длины.
- > Нажмите кнопку «Шитье в обратном направлении».
 - Машина автоматически закрепляет строчку и останавливается в конце программы закрепления строчки.

6.4 Вшивание застежек «молния»

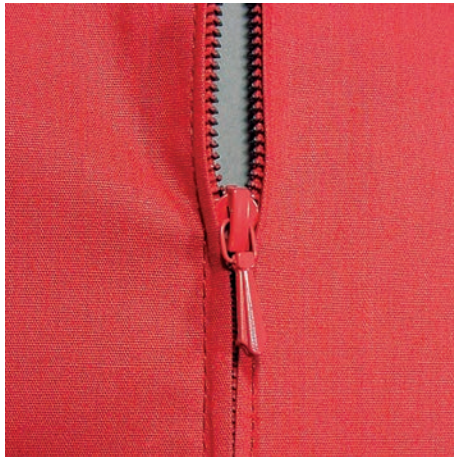

Так как подача ткани в начале шитья может быть трудной, рекомендуется прочно удерживать нитки в начале шитья, или на несколько стежков оттянуть швейный проект слегка назад или сначала прошить в обратном направлении 1 – 2 см.



- > Вставьте Лапка для реверсных стежков #1С.
- > Нажмите кнопку «Рабочие строчки».
- > Выберите Прямая строчка № 1.
- > Выполните шов до начала застежки молния.
- > Выполните закрепительные строчки.
- > Зашейте отрезок с застежкой молния длинными стежками.
- > Обработайте припуск на шов.
- > Приутюжьте шов.
- > Откройте застежку молния.
- > Приметайте застежку молния под материалом таким образом, чтобы края материала смыкались над серединой застежки.
- > На несколько сантиметров раскройте застежку.
- > Вставьте Лапка для "молний" #4D.
- > Переместите иглу вправо.
- > Используйте коленный рычаг для поднятия лапки и расположения швейного проекта.
- > Начинайте шить с левой верхней стороны.
- > Направляйте лапку таким образом, чтобы игла прокалывала тесьму молнии вдоль звеньев застежки.
- > Перед ползунком молнии остановитесь с нижней позицией иглы.
- > Поднимите лапку.
- > Снова закройте застежку.
- > Продолжайте шить и остановитесь перед концом прорези с нижним положением иглы.
- > Поднимите лапку и поверните швейный проект.
- > Прошейте до другой стороны застежки молния, остановите машину с нижней позицией иглы.
- > Поднимите лапку и поверните швейный проект.
- > Прострочите вторую сторону снизу вверх.

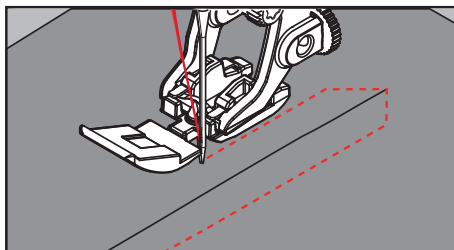

6.5 Пришивание застежки молния с обеих сторон

Для тканей с ворсом, как например, бархат, рекомендуется вшивать застежку молния с обеих сторон снизу вверх.



Если ткань плотная или жесткая, рекомендуется использовать иглу толщиной 90 – 100, при этом получаются равномерные стежки.



- > Вставьте Лапка для реверсных стежков #1С.
- > Нажмите кнопку «Рабочие строчки».
- > Выберите Прямая строчка № 1.
- > Выполните шов до начала застежки молния.
- > Выполните закрепительные строчки.
- > Зашейте отрезок с застежкой молния длинными стежками.
- > Обработайте припуск на шов.
- > Приутюжьте шов.
- > Откройте застежку молния.
- > Приметайте застежку молния под материалом таким образом, чтобы края материала смыкались над серединой застежки.
- > Вставьте Лапка для "молний" #4D.
- > Переместите иглу вправо.
- > Используйте коленный рычаг для поднятия лапки и расположения швейного проекта.
- > Начинайте шить в середине шва в конце застежки.
- > Шейте косо к звеньям застежки.
- > Прострочите первую сторону (1) снизу вверх.
- > Перед ползунком молнии остановитесь с нижней позицией иглы.
- > Поднимите лапку.
- > Раскройте застежку молния до лапки.
- > Опустите лапку и продолжайте шить.
- > Переместите иглу влево.
- > Прострочите вторую сторону (2) точно так снизу вверх.

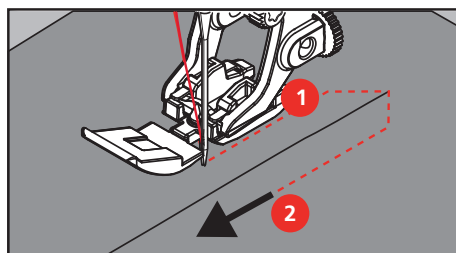

6.6 Шитье тройной прямой строчки



Трехстежковая прямая строчка особенно подходит для износостойких швов и для жестких и плотных тканей, таких как джинсовая ткань и вельвет. При жестких или очень плотных тканях рекомендуется устанавливать джинсовую лапку #8. Это облегчает работу с джинсовыми тканями или парусиной. Для декоративного простегивания можно дополнительно увеличить длину стежка.

- > Вставьте Лапка для реверсных стежков #1С/1D.
- > Нажмите кнопку «Рабочие строчки».
- > Выберите Тройная прямая строчка № 6.

6.7 Шитье тройного зигзага

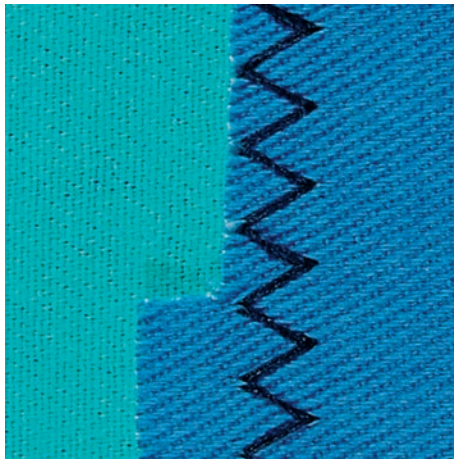

На плотных тканях, в особенности на джинсовой ткани, чехлах для шезлонга, маркизах. Подшивка на тканях, подвергающихся частой стирке. Сначала обметывайте подогнутые края.

- > Вставьте Лапка для реверсных стежков #1С/1D.
- > Нажмите кнопку «Рабочие строчки».
- > Выберите Тройная строчка зигзаг № 7.

6.8 Свободная штопка

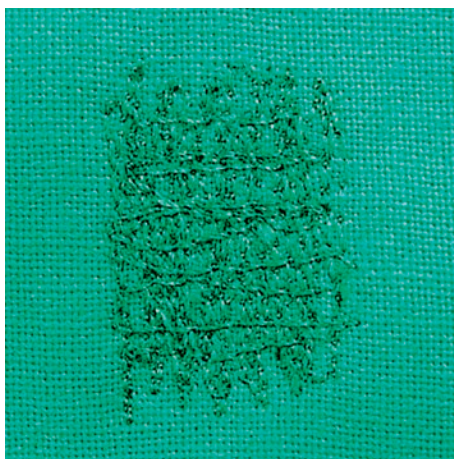

Для штопки дыр или протертых мест на любой ткани.

Если нитки выступают наружу, стежки выглядят некрасиво, в этом случае передвигайте ткань помедленнее. Если на изнанке ткани образуются узелки, передвигайте ткань быстрее. При обрыве нитки ткань обязательно надо передвигать равномернее.

- > Вставьте Лапка для штопки #9.
- > Нажмите кнопку «Рабочие строчки».
- > Выберите Прямая строчка № 1.
- > Опустите транспортер.
- > Закрепите приставной столик.

- > Закрепите ткань в штопальных пальцах (специальная принадлежность).
 - Место починки остается равномерно растянутым и не будет стягиваться.
- > Направляйте материал вручную слева направо, без жесткого прижима.
- > Чтобы предотвратить образование разрывов и обрыв нитки, закругляйте строчку.
- > Работайте со стежками неравномерной длины, чтобы нитка лучше скрывалась в ткани.

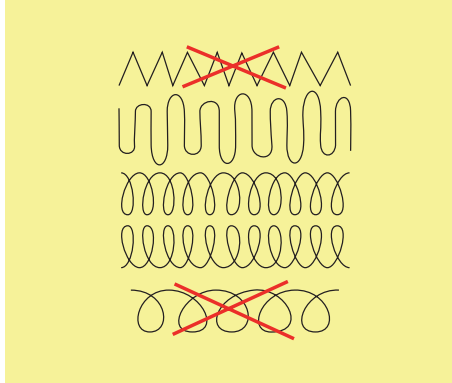

- > Прошейте первые соединительные нити не слишком плотно, перекрывая поврежденное место.
- > Работайте со стежками неравномерной длины.

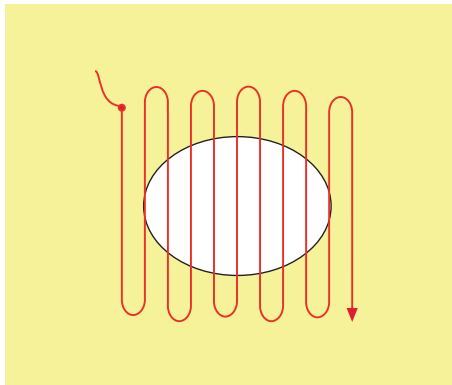

- > Поверните ткань на 90°.
- > Прошейте первые соединительные нити не слишком плотно.

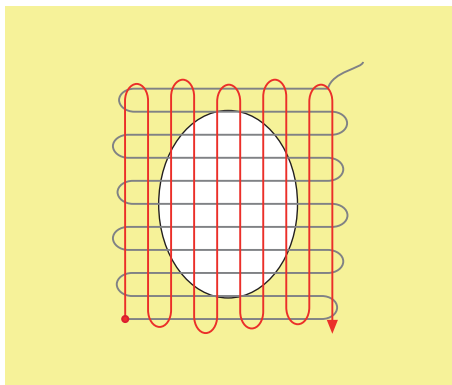

- > Поверните ткань на 180°.

- > Снова сшейте разрезенную строчку.

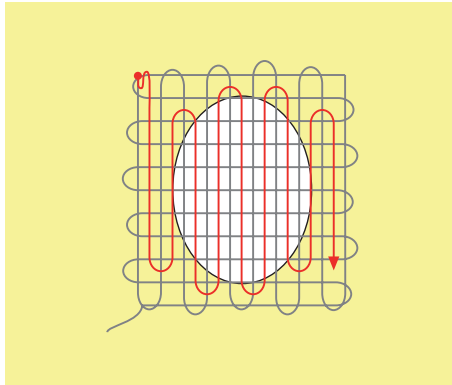

6.9 Автоматическая штопка



Простая программа штопки № 22 прежде всего подходит для быстрой штопки протертых мест или разрывов. Рекомендуется подклеивать под протертые места или разрывы легкую ткань или тонкую самоклеющуюся ткань. Простая программа штопки № 22 заменяет нити основы на любых тканях. Если поверхность штопки перекашивается, можно выровнять ее функцией баланса.

- > Вставьте Лапка для реверсных стежков #1С или Лапка с салазками для петель #3А.
- > Нажмите кнопку «Рабочие строчки».
- > Выберите Простая программа штопки № 22.
- > Закрепляйте тонкие ткани в штопальных пальцах (специальная принадлежность).
 - Место починки остается равномерно растянутым и не будет стягиваться.
- > Начинайте шить от верхней левой части.
- > Прострочите первую строчку нужной длины.
- > Остановите машину.
- ⏪ > Нажмите кнопку «Шитье в обратном направлении».
 - Длина запрограммирована.
- > Завершите программу штопки.
 - Машина автоматически останавливается.

6.10 Усиленная автоматическая штопка

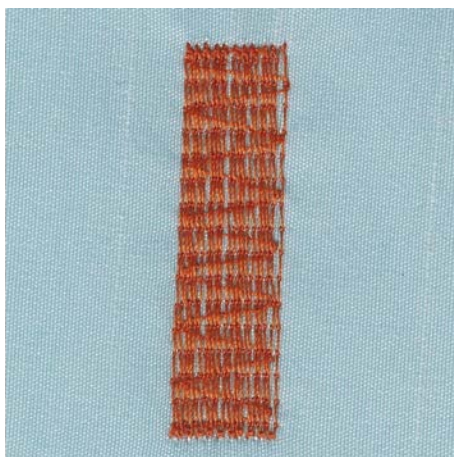

Усиленная программа штопки № 23 прежде всего подходит для быстрой штопки протертых мест или разрывов. Усиленная программа штопки № 23 заменяет нити основы на любых тканях.



Если штопка не перекрыла всю поврежденную поверхность, рекомендуется переместить материал и заново включить программу штопки. Длина запрограммирована и ее можно повторять любое количество раз.



- > Вставьте Лапка с салазками для петель #3А.
- > Нажмите кнопку «Рабочие строчки».
- > Выберите Усиленная программа штопки № 23.
- > Закрепайте тонкие ткани в штопальных пяльцах (специальная принадлежность).
 - Место починки остается равномерно растянутым и не будет стягиваться.
- > Начинайте шить от верхней левой части.
- > Прострочите первую строчку нужной длины.
- > Остановите машину.
- 
 > Нажмите кнопку «Шитье в обратном направлении».
 - Длина штопки запрограммирована.
- > Завершите программу штопки.
 - Машина автоматически останавливается.

6.11 Усиленная штопка

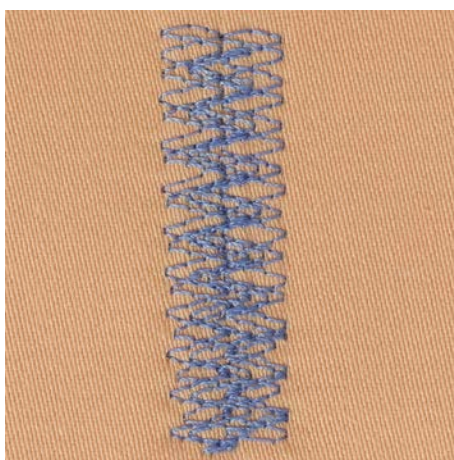

Усиленная программа штопки № 34 особенно подходит для поврежденных мест на тяжелых или плотных тканях, например, на джинсах и на рабочей одежде.

- > Вставьте Лапка для реверсных стежков #1С.

- > Нажмите клавишу «Рабочие строчки».
- > Выберите Усиленная программа штопки № 34.
- > Прострочите первую строчку нужной длины. При этом начинайте от верхней левой части.
- ↳ > Когда будет достигнута нужная длина, нажмите клавишу «Шитье в обратном направлении».
 - Машина выполнит стежки в обратном направлении.
- ↳ > Когда будет достигнута нужная длина, повторно нажмите клавишу «Шитье в обратном направлении» и сшейте вторую длину.
- > Повторяйте процесс до тех пор, пока не будет перекрыта нужная ширина.

6.12 Обработка края



Строчка Зигзаг № 2 подходит для всех материалов. Но ее можно использовать и при эластичных швах, а также для декоративных работ. Для тонких материалов нужно использовать штопальные нитки. При гладьевом валике рекомендуется устанавливать плотный, короткий зигзаг с длиной стежка 0,3 – 0,7 мм. Гладьевого валик можно использовать для аппликаций и для вышивания.

Предпосылка:

- Край ткани лежит плоско и не закручивается.

- > Вставьте Лапка для реверсных стежков #1С.
- ↳ > Нажмите кнопку «Рабочие строчки».
- > Выберите Зигзаг № 2 или Гладьевого валик № 1315.
- > Выберите не очень большую ширину строчки и не очень длинный стежок.
- > Чтобы игла с одной стороны прокалывала ткань, а с другой стороны выходила за край, направьте край ткани по середине подошвы лапки.

6.13 Шитье двойным оверлочным швом



Двойной оверлочный шов подходит для рыхлых трикотажных материалов и в качестве поперечного шва на вязаных изделиях. При шитье трикотажных материалов нужно применять новую иглу «джерси», чтобы не повредить тонкие ячейки материала. При шитье эластичных тканей можно использовать иглу для эластичных материалов.

- > Вставьте Лапка для реверсных стежков #1С или Оверлочная лапка #2.
- > Нажмите кнопку «Рабочие строчки».
- > Выберите Двойная оверлочная строчка № 10.

6.14 Отстрачивание узких кромок

- > Вставьте Лапка потайного стежка #5 или Лапка для отделки узких кромок #10/10С/10D.
- > Нажмите клавишу «Рабочие строчки».
- > Выберите Прямая строчка № 1.
- > Расположите край материала слева от направляющей детали лапки потайного стежка.
- > Выберите левую позицию иглы на желаемом расстоянии от края.

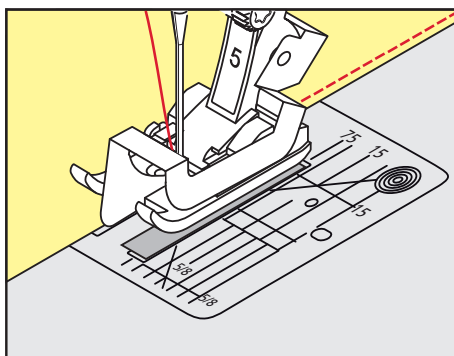

6.15 Отстрачивание кромок на расстоянии от края

- > Вставьте Лапка для реверсных стежков #1С.
- > Нажмите кнопку «Рабочие строчки».
- > Выберите Прямая строчка № 1.
- > Ведите канты вдоль лапки или вдоль маркировок при 1 – 2,5 см.
- > Выберите позицию иглы на желаемом расстоянии от края.

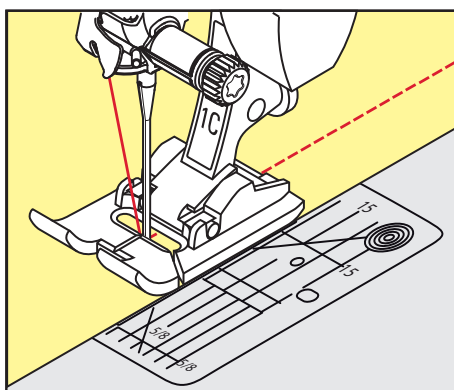

6.16 Отстрачивание кромок с кромкоправителем

Для отстрачивания материала параллельными широкими строчками рекомендуется вести кромкоправитель вдоль ранее проложенной строчки.

- > Вставьте Лапка для реверсных стежков #1С.
- > Нажмите кнопку «Рабочие строчки».
- > Выберите Прямая строчка № 1.
- > Ослабьте винт сзади лапки.
- > Вставьте кромкоправитель в отверстие лапки.
- > Определите нужную ширину.

- > Затяните винт.
- > Ведите край материала вдоль кромкоправителя.

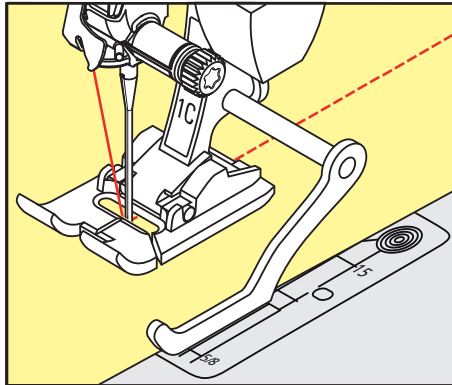

6.17 Шитье подогнутого края

При использовании Лапка потайного стежка #5 рекомендуется устанавливать крайнюю левую или крайнюю правую позицию иглы. При Лапка для реверсных стежков #1С и Лапка для отделки узких кромок #10/10С/10D возможны все позиции иглы.

- > Вставьте Лапка потайного стежка #5 или Лапка для реверсных стежков #1С или Лапка для отделки узких кромок #10/10С/10D.
- > Нажмите кнопку «Рабочие строчки».
- > Выберите Прямая строчка № 1.
- > Расположите внутренний верхний край подгиба справа от направляющей детали лапки потайного стежка.
- > Чтобы шить на верхнем краю подгибки, выберите крайнюю правую позицию иглы.

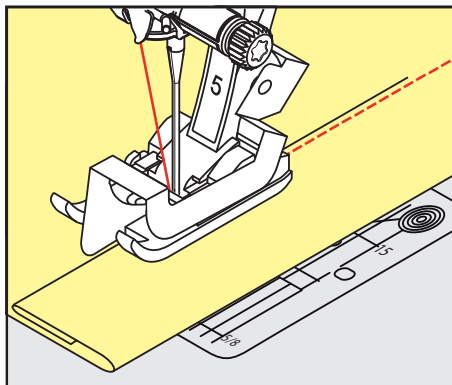

6.18 Выполнение потайного шва

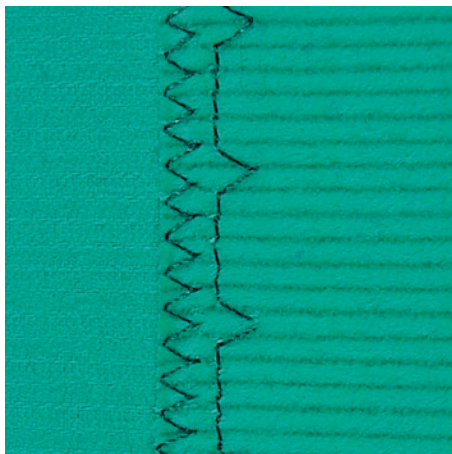

Для незаметной подшивки средней плотности и плотных материалов из хлопка, шерсти и смешанных волокон.

Предпосылка:

- Кромки ткани обработаны краевой строчкой.
- > Вставьте Лапка потайного стежка #5.
- > Нажмите кнопку «Рабочие строчки».
- > Выберите Потайная строчка № 9.
- > Ткань должна быть уложена так, чтобы обработанный край находился с правой стороны.
- > Вложите ткань под лапку таким образом, чтобы край сгиба соприкасался с направляющей кромкой лапки.
- > Чтобы игла втыкалась в край сгиба на одну и ту же глубину, равномерно ведите край сгиба вдоль направляющей лапки.
 - Убедитесь в том, что игла лишь касается края сгиба.
- > После выполнения примерно 10 см потайного шва проверьте еще раз работу с обеих сторон и при необходимости скорректируйте ширину строчки.

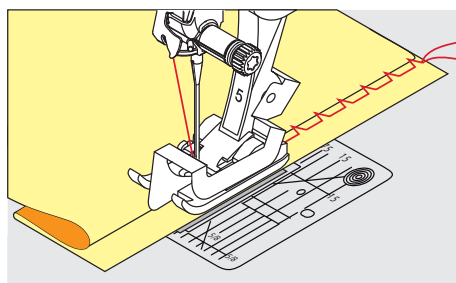

6.19 Выполнение декоративной подшивки



Декоративная подшивка подходит прежде всего для эластичных подшивок на трикотажных изделиях из хлопка, шерсти, синтетики и смешанных волокон.

- > Вставьте Лапка для реверсных стежков #1C/1D.
- > Нажмите кнопку «Рабочие строчки».
- > Выберите Строчка «джерси» № 14.
- > Приутюжьте и при необходимости приметайте подгибку.
- > При необходимости уменьшите прижим лапки.
- > Прошейте подгибку с нужной глубиной на передней стороне.
- > Обрежьте остальную ткань на обратной стороне.



6.20 Выполнение плоского соединительного шва

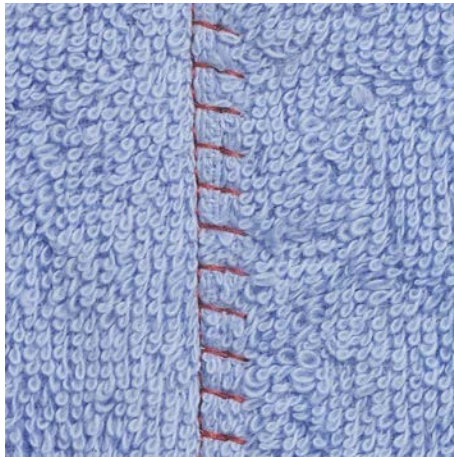

Плоский соединительный шов прежде всего подходит для пушистых или плотных тканей, таких как махровая ткань, войлок или кожа.

- > Вставьте Лапка для реверсных стежков #1С.
- > Нажмите кнопку «Рабочие строчки».
- > Выберите Растяжимая оверлочная строчка № 13.
- > Уложите края ткани друг на друга.
- > Шейте вдоль канта материала.
- > Чтобы получился очень плоский непрерывный шов, убедитесь в том, что правый укол иглы выходит за край верхнего слоя и попадает в нижний слой.

6.21 Выполнение сметочной строчки

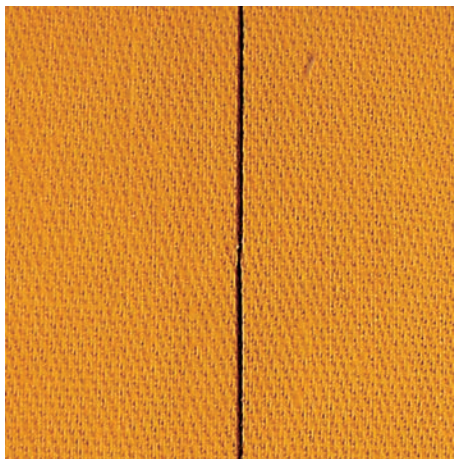

При сметывании рекомендуется использовать тонкую штопальную нитку. Ее легко можно потом удалить. При шитье сметочной строчки № 21 выполняется только каждый четвертый стежок. Самый длинный стежок достигает 24 мм, если выбирается длина стежка 6 мм. Рекомендуемая длина стежка составляет 3,5 – 5 мм. Сметочная строчка подходит для работ, при которых желательна очень большая длина стежка.

- > Вставьте Лапка для реверсных стежков #1С/1D.
- > Нажмите кнопку «Рабочие строчки».
- > Выберите Сметочная строчка № 21.
- > Выберите длину стежка.
- > Чтобы избежать смещения слоев ткани, скрепите сметываемые детали булавками, втыкаемыми поперек направления сметочной строчки.
- > В начале и конце прошейте 3 – 4 закрепительных стежка.

7 Декоративные строчки

7.1 Обзор декоративных строчек

В зависимости от типа ткани лучше выглядят простые или более сложные декоративные строчки.

- Декоративные строчки, запрограммированные одиночными прямыми стежками, особенно хорошо смотрятся на легких материалах, напр. Декоративная строчка № 101.
- Декоративные строчки, запрограммированные тройными прямыми стежками или несколькими гладьевыми стежками, особенно подходят для материалов средней плотности, напр. Декоративная строчка № 107.
- Декоративные строчки, запрограммированные гладьевыми стежками, особенно хорошо смотрятся на плотных материалах, напр. Декоративная строчка № 401.

Для получения совершенного рисунка строчки используйте в качестве верхней и нижней ниток нитки одного цвета и стабилизатор. При ворсистой или длинноволокнистой ткани рекомендуется использовать на лицевой стороне дополнительно растворимый в воде стабилизатор, который можно легко смыть после шитья..



Декоративная строчка	Категория	Наименование
	Категория 100	Строчки "Природа"
	Категория 300	Крестообразные стежки
	Категория 400	Гладьевые строчки
	Категория 600	Строчки "Орнаменты"
	Категория 700	Строчки «Домашний текстиль»
	Категория 900	Строчки - пиктограммы
	Категория 1700	Международные символы
	Категория 2000	Времена года
	Категория 2200	Хобби и спорт

7.2 Шитье с декоративными нитками на шпульке

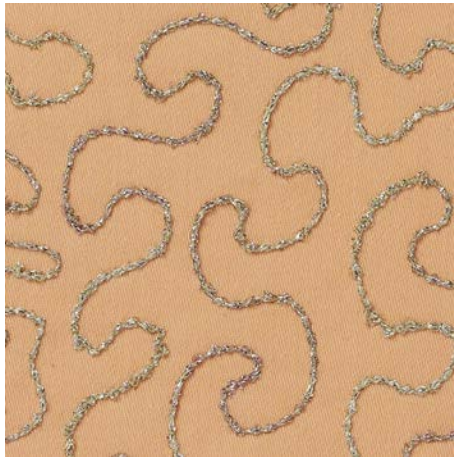

Шпульку можно заполнить любыми нитками. Свободное вышивание со структурой. Этот метод похож на шитье свободными руками, но он осуществляется на **изнаночной** стороне материала.

Поверхность шитья должна быть усилена стабилизатором. Образец можно начертить на изнаночной стороне материала. Образец можно начертить и на лицевой стороне материала. Линии можно прошить свободной прямой строчкой полиэфирными, хлопчатобумажными или вискозными нитками. Ряды строчек видны на изнанке ткани и служат вспомогательными линиями при шитье нижними нитками.

Шитье нижними нитками можно выполнять с функцией BSR. Рекомендуется равномерно перемещать работу под иглой с одинаковой скоростью, следуя линиям образца. После шитья стабилизатор необходимо удалить.

Сначала выполните пробное шитье и проверьте, как выглядит результат на изнанке.

Не все декоративные строчки годятся для этой техники. Хорошие результаты достигаются прежде всего при простых декоративных строчках. Избегайте компактных видов строчек и гладьевого валика пуговичных петель.

ВНИМАНИЕ

Используется неподходящий шпульный колпачок

Повреждение шпульного колпачка.

> Используйте шпульный колпачок Bobbinwork (специальная принадлежность).



> Вставьте Открытая вышивальная лапка #20C/20D.

> Нажмите кнопку «Декоративные строчки».

> Выберите подходящую декоративную строчку.

> Чтобы регулировать длину стежка и ширину строчки для получения красивой вязки стежков даже при шитье толстыми нитками, вращайте «Многофункциональную клавишу вверх» и «Многофункциональную клавишу вниз».



> Нажмите кнопку «i-диалог».



> Нажмите кнопку «Длинный стежок».

– Будет сшит каждый второй стежок.



> Чтобы настроить натяжение верхней нитки, нажмите кнопку «Натяжение верхней нитки».

7.3 Изменение плотности стежков

При некоторых декоративных строчках (например № 401) может измениться плотность стежков. Если плотность стежков увеличивается, то при этом уменьшается расстояние между стежками. Если плотность стежка уменьшается, расстояние между стежками увеличивается. При этом установленная длина образца не изменяется.

> Выберите декоративную строчку.

> Нажмите кнопку «i-диалог».



> Нажмите кнопку «Изменение длины образца/расстояния между стежками».

> Установите плотность стежка (1).



7.4 Выполнение крестообразного стежка

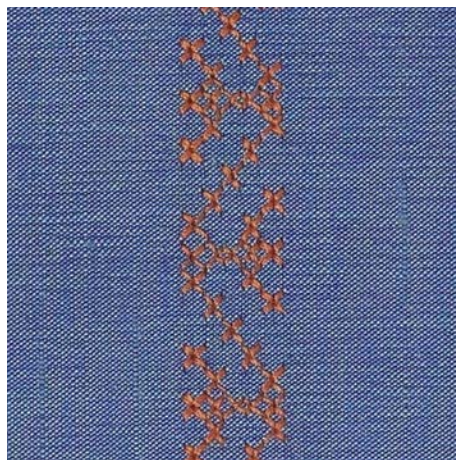

Крестообразная вышивка это традиционная техника и дополнение к обычным декоративным строчкам. Если выполнять крестообразные стежки на льняной структуре, они выглядят как ручная вышивка. Если выполнять крестообразные стежки вышивальными нитками, образец выглядит более полным. Крестообразные стежки используются прежде всего для декорации дома, в качестве бордюров на деталях одежды и как обычные украшения. Так как каждый следующий ряд стежков ориентируется на первый ряд, рекомендуется шить первый ряд в виде прямой линии.

> Вставьте Лапка для реверсных стежков #1C/1D или Открытая вышивальная лапка #20C/20D.

> Выберите крестообразный стежок категории 300 и при необходимости комбинируйте.

> Чтобы сшить прямую линию, выполните первый ряд стежков с помощью кромконаправителя или ограничительной рейки.

> Сшейте второй ряд по ширине лапки или с помощью кромконаправителя рядом с первым рядом.







7.5 Защипы

Защипы



Защипы это узко простроченные складки, которые должны быть сшиты до точного покроя детали одежды или швейного проекта. Они подходят в качестве украшения или в комбинации с другими вышивками. Использование лапок для защипов может значительно упростить эту технику. Эта техника уменьшает размеры поверхности ткани. Нужно всегда планировать достаточно материала.

Обзор лапок для защипов

Лапка для защипов	Номер	Описание
	# 30 (специальная принадлежность)	3 желобка Для плотных материалов. С 4 мм двухстержневой иглой
	# 31 (специальная принадлежность)	5 желобков Для средней плотности и плотных тканей. С 3 мм двухстержневой иглой
	# 32 (специальная принадлежность)	7 желобков Для легких и средней плотности материалов. С 2 мм двухстержневой иглой
	# 33 (специальная принадлежность)	9 желобков Для очень легких тканей (без вкладной нити). С 1 или 1,6 мм двухстержневой иглой

Лапка для защипов	Номер	Описание
	# 46 С (специальная принадлежность)	5 желобков С 1.6 – 2.5 мм двухстержневой иглой Для очень легких и средней плотности материалов.

Заправка вкладной нити

Защипы выглядят ярче и рельефнее, если шить их с вкладной нитью. Вкладная нить должна хорошо укладываться в желобок соответствующей лапки. Вкладная нить должна быть цветопрочной и не должна сокращаться.

- > Выключите машину.
- > Извлеките иглу.
- > Снимите лапку.
- > Снимите игольную пластину.
- > Откройте крышку петлителей.
- > Проведите вкладную нить через отверстие петлителя и снизу через отверстие в игольной пластине.
- > Снова вставьте игольную пластину.
- > Закройте крышку петлителей.
- > Следите за тем, чтобы вкладная нить проходила через маленькое отверстие для нитки в крышке петлителей.

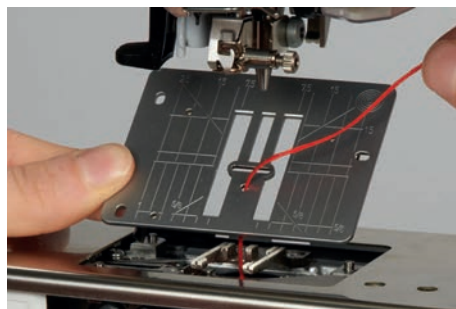

- > Насадите катушку на коленный рычаг.



- > Убедитесь, что вкладная нить хорошо скользит.
- > Если нитка плохо скользит у крышки петлителей, оставьте его открытым во время шитья.
- > Если крышка петлителей открыта, выключите функцию контроля нижней нитки в программе Setup.
 - Вкладная нить во время шитья находится на изнаночной стороне и удерживается/прошивается нижней ниткой.

8 Алфавиты

8.1 Обзор алфавитов

Буквы блочного, контурного и рукописного шрифтов, шрифтов квилта и "Комикс", а также кириллицу и рукописную кириллицу можно шить в двух размерах. Буквы блочного, контурного и рукописного шрифтов, шрифтов квилта и "Комикс", а также кириллицу можно шить и строчными буквами.

Для получения совершенного стежка рекомендуется использовать в качестве верхней и нижней ниток нитки одного цвета. Работу можно укрепить на изнаночной стороне ткани прокладкой-стабилизатором. На лицевой стороне ворсистой или длинноволокнистой ткани, например, махровой ткани, можно дополнительно использовать водорастворимый стабилизатор.

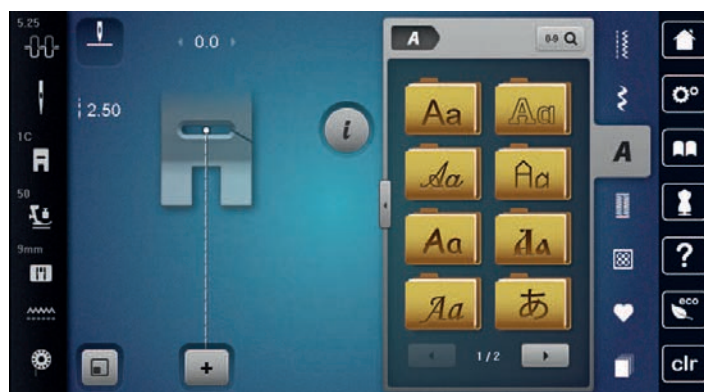

Образец строчки	Наименование
ABCabc	Блочный шрифт
ABCabc	Контурный шрифт
ABCabc	Текст квилтинг
ABCabc	Рукописный шрифт (курсив)
ABCabc	Шрифт "Комикс"
АБВабв	Кириллица
АБВ абв	Рукописная кириллица
あいう	Буквы Хирагана
アイウ	Буквы Катакана

8.2 Создание надписи



Рекомендуется выполнять пробное шитье с выбранными нитками, оригинальной тканью и оригинальной прокладкой. Надо также следить за тем, чтобы ткань подавалась равномерно и легко, не застревая. Во время шитья нельзя тянуть, подталкивать или удерживать ткань.



- > Нажмите кнопку «Алфавиты».
- > Выберите шрифт.

- > Чтобы создать комбинацию, нажмите кнопку «Режим комбинирования образцов/режим отдельных образцов».
- > Чтобы открыть расширенный режим ввода, нажмите кнопку «Увеличение/уменьшение окна» (1).



- > Выберите буквы.
- ABC** > Чтобы использовать заглавные буквы, нажмите кнопку «Заглавные буквы» (стандартная установка).
- abc** > Чтобы использовать строчные буквы, нажмите кнопку «Строчные буквы».
- 123** > Чтобы использовать числа и математические символы, нажмите кнопку «Цифры и математические символы».
- @&!...** > Чтобы использовать специальные символы, нажмите кнопку «Служебные символы».

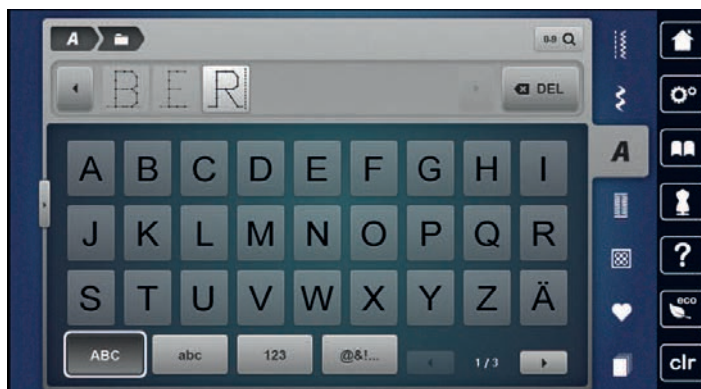

- X** > Чтобы удалить отдельные части слова введенного текста, нажмите кнопку «Удаление».
- > Чтобы закрыть расширенный режим ввода, повторно нажмите кнопку «Увеличение/уменьшение окна».

8.3 Изменение размера букв

Буквы блочного, контурного и рукописного шрифтов, шрифтов квилта, а также кириллицу можно уменьшать в режиме отдельных образцов.

- A** > Нажмите кнопку «Алфавиты».
- > Выберите шрифт.
- > Выберите буквы.
- i** > Нажмите кнопку «i-диалог».
- A_A** > Чтобы уменьшить размер шрифта, нажмите кнопку «Изменение размера букв».
- > Чтобы увеличить размер шрифта до 9 мм, повторно нажмите кнопку «Изменение размера букв».











9 Петли

9.1 Обзор Петли

Чтобы для каждой пуговицы, для каждой цели и для каждой детали одежды можно было создать подходящую петлю, BERNINA 770 QE PLUS оснащена обширной коллекцией петель. Подходящую пуговицу можно пришить на машине. Также можно шить глазки.



Образец строчки	Номер строчки	Название	Описание
	51	Бельевая петля	Для легких и средней плотности тканей, например, для блузок, платьев и постельного белья.
	52	Узкая бельевая петля	Для легких и средней плотности тканей, например, для блузок, платьев, одежды для детей и младенцев и рукоделия.
	53	Эластичная петля	Для всех эластичных материалов.
	54	Круглая петля с нормальной закрепкой	Для средней плотности и плотных тканей, например, для платьев, курток, пальто и непромокаемой одежды.
	55	Круглая петля с поперечной закрепкой	Для средней плотности и плотных тканей, с усиленной закрепкой, например, для платьев, курток, пальто и непромокаемой одежды.
	56	Петля с глазком	Для плотных неэластичных материалов, например, для курток, пальто и одежды для досуга.
	57	Петля с глазком и точечной закрепкой	Для более плотных неэластичных материалов, например, для курток, пальто и одежды для досуга.
	58	Петля с глазком и поперечной закрепкой	Для плотных неэластичных материалов, например, для курток, пальто и одежды для досуга.

	59	Петля прямой строчкой	Для выстеживания и укрепления петель и в качестве выпушки, специально для петель на натуральной или искусственной коже.
	60	Программа пришивания пуговиц	Для пришивания пуговиц с 2 и 4 отверстиями.
	61	Глазки, выполняемые мелким зигзагом	Как отверстие для шнурков или тонких тесемок и для декоративных работ.
	62	Глазки, выполняемые прямым стежком	Как отверстие для шнурков или тонких тесемок и для декоративных работ.
	63	Петля с имитацией ручной работы	Для получения эффекта ручной строчки на одежде и рукоделии на легких и средней плотности материалах.
	64	Петля с двумя закругленными концами	Для средней плотности и плотных тканей из различных материалов.
	65	Петля с имитацией ручной работы с двумя закругленными концами	Для легких и средней плотности тканых материалов, например, для блузок, платьев и постельного белья.
	67	Круглая петля с точечной закрепкой	Для средней плотности тканых материалов, например, для блузок, платьев и курток.
	68	Декоративная петля с глазком и поперечной закрепкой	Для более плотных неэластичных материалов, например, для курток, пальто и одежды для досуга.
	69	Декоративная петля с «мушкой»	Для декоративных петель на более плотных, неэластичных материалах.
	70	Декоративная эластичная петля	Для декоративных петель на легких и средней плотности материалах.

9.2 Использование компенсационных пластинок

Если нужно выполнить петлю поперек к канту работы, рекомендуется использовать компенсационную пластинку (специальная принадлежность).

- > Уложите компенсационную пластинку сзади между швейным проектом и подошвой лапки до утолщенного места швейного проекта.

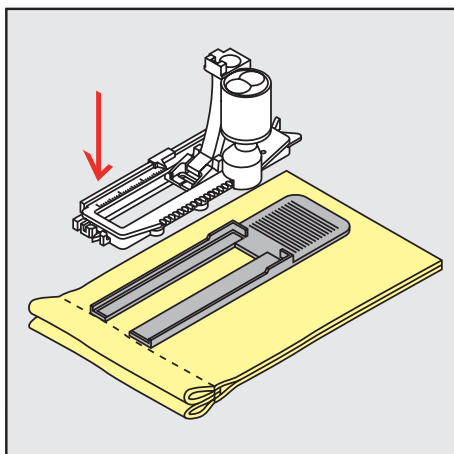

- > Опустите лапку.

9.3 Использование вспомогательного устройства для выметывания петель

Для шитья петель на сложных тканях рекомендуется использовать вспомогательное устройство для выметывания петель (специальная принадлежность). Его можно применять вместе с лапкой с салазками для петель #3А.

- > Осторожно вставьте компенсационную пластину сбоку.

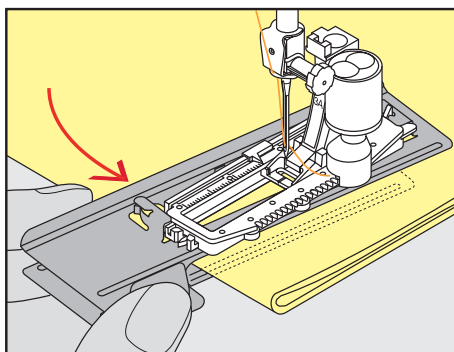

9.4 Маркировка петли

- > Для петель, выполняемых вручную, разметьте на материале расположение и длину петли мелким или водорастворимым карандашом.

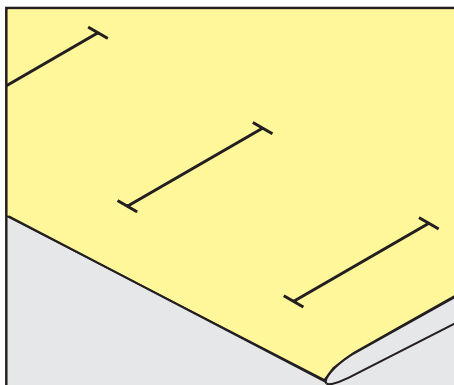

- > Для автоматических петель наметьте на полную длину 1 петлю мелком или водорастворимым карандашом. Для всех остальных петель требуется наметить лишь начальные точки.

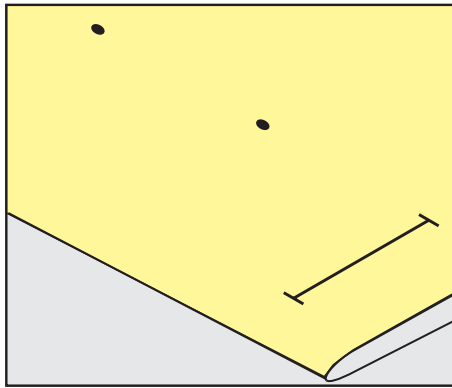

- > Для петель с глазком и с закруглением наметьте мелком или водорастворимым карандашом длину бока петли. Для всех остальных петель намечайте только начальные точки. Длина глазка будет добавляться.

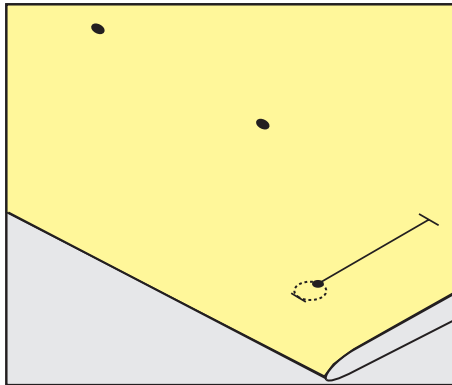

9.5 Вкладная нить

Использование вкладной нити с лапкой с салазками для петель #3А

Вкладная нить укрепляет и улучшает внешний вид петли и подходит прежде всего для бельевой петли № 51. Идеальной вкладной нитью является мерсеризованная пряжа № 8, прочная швейная нитка для ручного шитья и тонкая нить для вязания крючком. Рекомендуется не удерживать сильно вкладную нить при шитье.

Предпосылка:

- Лапка с салазками для петель #3А вставлена и поднята.
- > Воткните иглу в начальную точку петли.
- > Заведите вкладную нить справа под лапку с салазками для петель.
- > Уложите вкладную нить сзади на лапку с салазками для петель над носком.

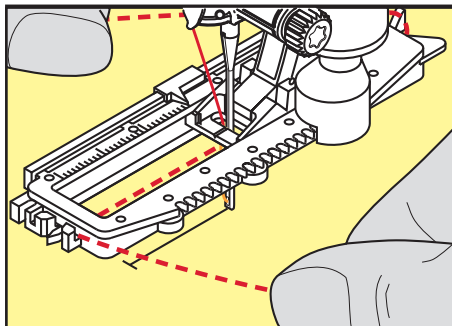

- > Затяните вкладную нить слева наперед под лапку с салазками для петель.

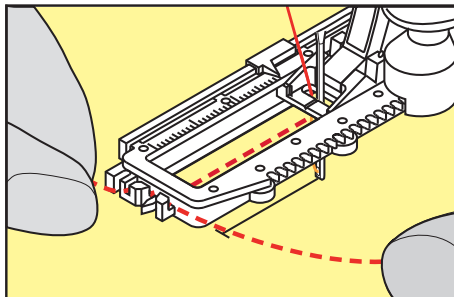

- > Затяните концы вкладной нити в фиксирующую прорезь.
- > Опустите лапку с салазками для петель.
- > Шейте петлю обычным образом.
- > Затяните петлю вкладной нити, чтобы она была скрыта закрепкой.
- > Выведите концы вкладной нити на изнанку материала (с помощью иглки для ручного шитья) и завяжите их узлом или закрепите стежками.

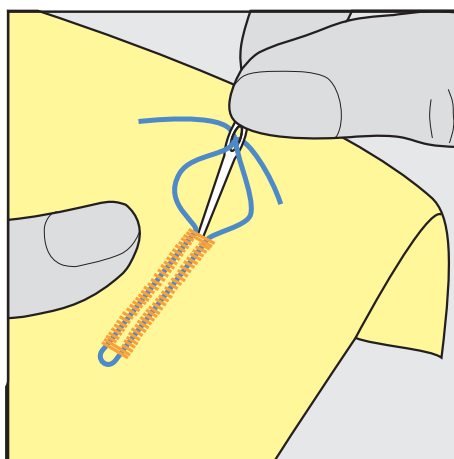

Использование вкладной нити с лапкой для выполнения петель #3С

Предпосылка:

- Лапка для выполнения петель #3С вставлена и поднята.
- > Воткните иглу в начальную точку петли.
- > Заведите вкладную нить спереди над средним ребром лапки для петель.

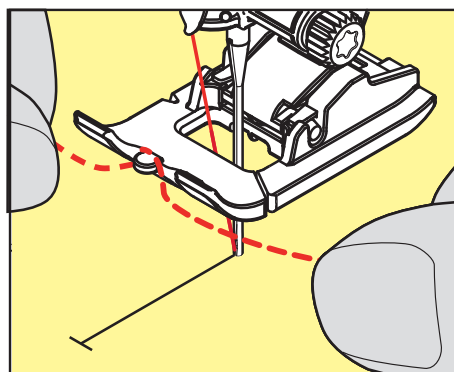

- > Оба конца вкладной нити затяните назад под лапку для петель и уложите их в желобки подошвы лапки.

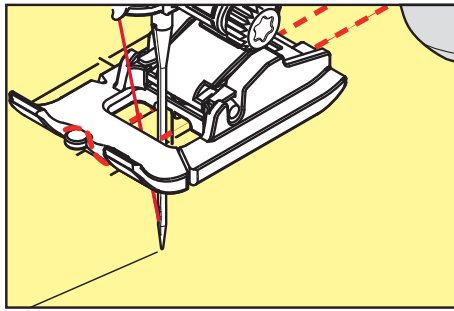

- > Опустите лапку для петель.
- > Шейте петлю обычным образом.
- > Затяните петлю вкладной нити, чтобы она была скрыта закрепкой.
- > Выведите концы вкладной нити на изнанку материала с помощью иголки для ручного шитья и завяжите их узлом или закрепите стежками.

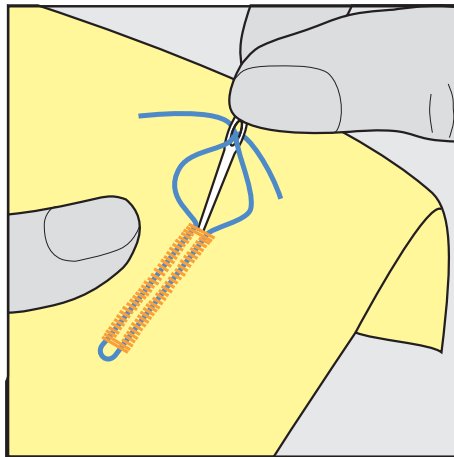

9.6 Выполнение пробного шитья

Пробную петлю всегда нужно выполнять на куске оригинального материала: рекомендуется использовать такую же прокладку и выбирать такую же петлю. Выполняйте пробное шитье в соответствующем направлении. Благодаря выполнению пробного шитья можно так долго корректировать установки, пока Вы не окажетесь довольны результатом.

Рекомендуется предварительно обстрочивать петли прямой строчкой № 59 на всех мягких, рыхлых материалах и для петель, которые будут подвергаться сильной нагрузке. Предварительное обстрочивание служит и для укрепления петель на коже, виниле или войлоке.

Изменения баланса при выполнении в ручном режиме бельевой петли, а также при выполнении петель с измерением длины с глазком и с закруглением, действуют одинаково на оба бока петли. При выполнении в ручном режиме петель с глазком и с закруглением изменения действуют симметрично на обе стороны.

Если используется функция счетчика стежков и предприняты изменения в балансе, то изменения действуют неодинаково на бока петли.



- > Нажмите кнопку «Петли».
- > Выберите петлю.
- > Выберите и вставьте нужную лапку.
- > Уложите ткань под лапку и опустите лапку.
- > Осторожно задействуйте пусковую педаль и начинайте шить. При этом свободно ведите ткань.
- > Во время шитья проверяйте и при необходимости регулируйте баланс.
- > Выполните пробное шитье и произведите дальнейшие настройки.

9.7 Установка ширины разреза петли

Ширину разреза петли можно изменить до начала шитья в пределах 0,1 – 2,0 мм.



- > Нажмите кнопку «Петли».
- > Выберите петлю.



- > Нажмите кнопку «i-диалог».



- > Нажмите кнопку «Разрез петли».
- > Чтобы настроить нужную ширину разреза петли, вращайте многофункциональную клавишу вверх или «Многофункциональную клавишу вниз».

9.8 Определение длины петли лапкой с салазками для петель #3А



Пуговицу можно также уложить в середине на желтом круге в левой части дисплея. С помощью «Многофункциональных клавиш вверх/вниз» можно увеличивать или уменьшать желтый круг и тем самым установить диаметр пуговицы.

К диаметру пуговицы автоматически добавляются 2 мм для длины петли. Если диаметр петли составляет, например, 14 мм, для длины петли будет рассчитано 16 мм.

Предпосылка:

- Лапка с салазками для петель #3А вставлена.



- > Нажмите кнопку «Петли».
- > Выберите петлю.



- > Нажмите кнопку «i-диалог».



- > Нажмите кнопку «Установка длины петли».
- > Чтобы настроить длину петли, вращайте «Многофункциональную клавишу вверх» или «Многофункциональную клавишу вниз».

9.9 Определение длины петли лапкой для петель #3С

Лапкой для петель #3С нужно определять длину петли с применением функции счетчика стежков. Функция счетчика стежков подходит для всех видов петель. Левый бок петли прошивается вперед, правый бок петли - назад. Если были произведены изменения в балансе, необходимо заново сохранить в памяти функцию счетчика стежков для каждой петли.

Предпосылка:

- Лапка для выполнения петель #3С вставлена.



- > Нажмите кнопку «Петли».
- > Выберите петлю.



- > Нажмите кнопку «i-диалог».



- > Нажмите кнопку «Программирование длины со счетчиком стежков».
- > Сшейте петлю нужной длины.
- > Остановите машину.



- > Чтобы машина прошила нижнюю закрепку и второй бок в обратном направлении, нажмите кнопку «Шитье в обратном направлении».
- > Остановите машину на высоте первого стежка.
- > Чтобы машина прошила верхнюю закрепку и закрепительные стежки, повторно нажмите кнопку «Шитье в обратном направлении».
- Длина петли сохраняется до выключения машины, и каждая следующая петля будет шиться с такой длиной.

9.10 Автоматическое выполнение петель

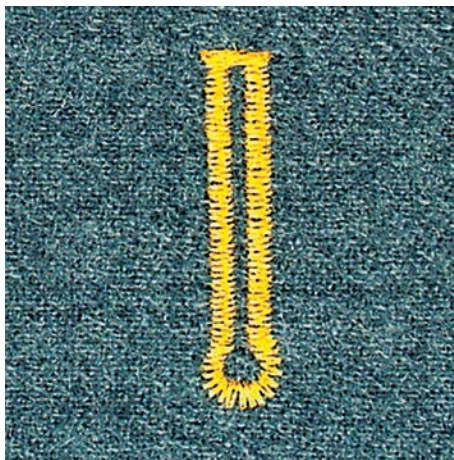
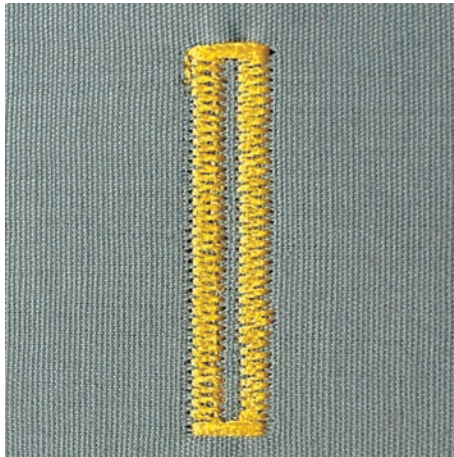

При использовании Лапка с салазками для петель #3А длина петли измеряется автоматически через линзу на лапке. Петля точно копируется, а машина автоматически переключается при максимальной длине. Лапка с салазками для петель #3А подходит для петель 4 – 31 мм, в зависимости от типа петли. Лапка с салазками для петель #3А должна соприкоснуться с плоским материалом, чтобы можно было точно измерить длину. Запрограммированные петли имеют одинаковую длину и одинаково красивый внешний вид.

Предпосылка:

- Лапка с салазками для петель #3А вставлена.



- > Нажмите кнопку «Петли».
- > Выберите петли № 51 – 59, №. 63 – 65 или №. 67 – 70.
- > Сшейте петлю нужной длины.



- > Чтобы запрограммировать длину, нажмите кнопку «Шитье в обратном направлении».



- > Нажмите кнопку «Пуск/Остановка» или задействуйте пусковую педаль.
 - Машина автоматически выполнит петлю. Все последующие петли будут теперь выполняться автоматически с той же длиной.

9.11 Программирование петли с имитацией ручной работы

Предпосылка:

- Лапка с салазками для петель #3А вставлена.



- > Нажмите кнопку «Петли».
- > Выберите Петля с имитацией ручной работы № 63.
- > Сшейте петлю нужной длины.

- > Чтобы запрограммировать длину, нажмите кнопку «Шитье в обратном направлении».
 - Машина автоматически выполнит петлю. Все последующие петли будут теперь выполняться автоматически с той же длиной.

9.12 Шитье петель в ручном режиме в 7 этапов с помощью лапки для выполнения пуговичных петель #3С

Длина петли определяется при шитье вручную. Закрепки, закругления и закрепочные стежки запрограммированы заранее. Отдельные этапы можно выбирать прокруткой стрелок или нажатием кнопки «Шитье в обратном направлении».

Предпосылка:

- Лапка для выполнения петель #3С вставлена.



- > Нажмите кнопку «Петли».
- > Выберите Бельевая петля № 51.



- > Нажмите кнопку «i-диалог».



- > Нажмите кнопку «Определение длины вручную».
 - Этап 1 на дисплее для начала петли активен.
- > Сшейте петлю нужной длины.
 - Этап 2 активен.



- > При нужной длине петли или при маркировке длины остановите машину.
- > Чтобы появился этап 3, нажмите кнопку «Прокрутка вниз».
 - Машина шьет прямые стежки в обратном направлении.
- > Остановите машину на высоте первого стежка в начальной точке петли.
- > Чтобы появился этап 4, нажмите кнопку «Прокрутка вниз».
 - Машина шьет верхнюю закрепку и автоматически останавливается.
- > Чтобы появился этап 5, нажмите кнопку «Прокрутка вниз».
 - Машина шьет вторую сторону петли.
- > Остановите машину на высоте последнего стежка первой стороны петли.
- > Чтобы появился этап 6, нажмите кнопку «Прокрутка вниз».
 - Машина шьет нижнюю закрепку и автоматически останавливается.
- > Чтобы появился этап 7, нажмите кнопку «Прокрутка вниз».
 - Машина закрепляет строчку и автоматически останавливается.

9.13 Шитье петель в ручном режиме в 5 этапов с помощью лапки для выполнения пуговичных петель #3С

Длина петли определяется при шитье вручную. Закрепки, закругления и закрепочные стежки запрограммированы заранее. Отдельные этапы можно выбирать прокруткой стрелок или нажатием кнопки «Шитье в обратном направлении».

Предпосылка:

- Лапка для выполнения петель #3С вставлена.



- > Нажмите кнопку «Петли».
- > Выберите Круглая петля с нормальной закрепкой № 54.



- > Нажмите кнопку «i-диалог».



- > Нажмите кнопку «Определение длины вручную».
 - Этап 1 на дисплее для начала петли активен.
- > Сшейте петлю нужной длины.
 - Этап 2 активен.



- > При нужной длине петли или при маркировке длины остановите машину.
- > Чтобы появился этап 3, нажмите кнопку «Прокрутка вниз».
- > Машина выполняет закругление или глазок и автоматически останавливается.
- > Чтобы появился этап 4, нажмите кнопку «Прокрутка вниз».
 - Машина шьет вторую сторону петли в обратном направлении.
- > Остановите машину на высоте первого стежка у начала петли.
- > Чтобы появился этап 5, нажмите кнопку «Прокрутка вниз».
 - Машина шьет верхнюю закрепку и автоматически выполняет закрепочные стежки.

9.14 Прорезание петли ножом-вспарывателем

- > Чтобы при обработке коротких петель не прорезать по ошибке закрепки, вколите в оба конца петли булавки.
- > Прорезайте петлю с обоих концов к середине.

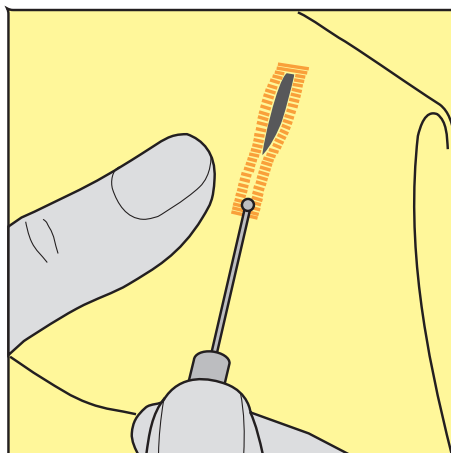

9.15 Прорезание петли просекателем для петель (специальная принадлежность)

- > Уложите петлю на подходящий деревянный брусок.

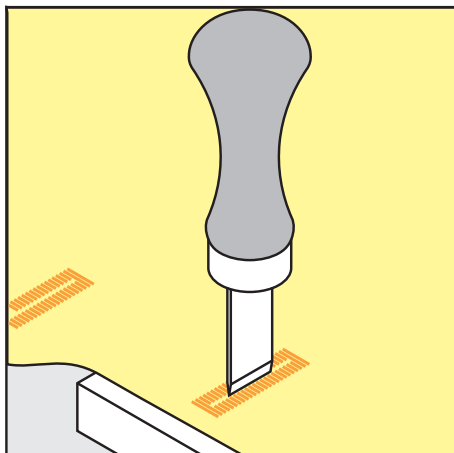

- > Установите просекатель для петель в середине петли.
- > Вдавите просекатель для петель рукой.

9.16 Пришивание пуговиц

С программой пришивания пуговиц можно пришивать пуговицы с 2 или 4 отверстиями, кнопочные застежки или защелки.

Рекомендуемая программа шитья: Программа пришивания пуговиц № 60

Рекомендуемая лапка: Лапка для пришивания пуговиц #18

Альтернативные лапки:

- Лапка для реверсных стежков #1/1С
- Лапка для штопки #9
- Лапка для реверсного стежка с прозрачной подошвой #34/34С

Настройка высоты ножки

Для пуговиц на плотных материалах увеличьте высоту ножки, т. е. расстояние между пуговицей и материалом.

Пуговицы на тонких материалах или пуговицы, предназначенные в качестве украшения, шейте без ножки.

ВНИМАНИЕ! Регулировка высоты ножки возможна только с лапкой для пришивания пуговиц #18.

- > Ослабьте винт на лапке для пришивания пуговиц.
- > Переместите вверх штырек.
- > Затяните винт.

Пришивание пуговиц

Предпосылка:

- Установите подходящую к плотности материала высоту ножки.
- Вставлена Лапка для пришивания пуговиц #18 или альтернативная лапка.
- Вставленная лапка выбрана на поверхности пользователя.
- Транспортёр опущен.



- > Нажмите кнопку «Петли».
- > Выберите Программа пришивания пуговиц № 60.
- > Вращайте маховик до тех пор, пока шпульная нитка не выйдет наверх.

- > **ВНИМАНИЕ! Программа пришивания пуговиц всегда начинается над левым отверстием пуговицы.**
Положите пуговицу на материал. Пуговицу и материал подтолкните под иглу так, чтобы игла прокалывала левое отверстие.
При пуговицах с 4-мя отверстиями сначала пришивайте передние отверстия, затем задние.
- > Опустите лапку.
- > Выполните маховиком первые стежки в левом отверстии.
- > Вращайте маховик до тех пор, пока игла не переместится на правое отверстие. При этом проверьте, попадает ли игла в правое отверстие. При необходимости установите ширину строчки верхней многофункциональной клавишей.
- > Удерживайте нитки и нажмите пусковую педаль.
 - Машина пришьет пуговицу и автоматически остановится.
- > Если пуговица должна держаться особенно крепко, запустите программу пришивания пуговиц еще раз.
- > Обрежьте нитки машиной. Альтернативно можно вытянуть ткань из швейной машины и обрезать нитки вручную. Потяните верхнюю нитку вниз и завяжите ее узлом с нижней ниткой.

9.17 Выполнение глазков



Для лучшей стабильности выполните глазок 2 раза. При необходимости настройте с помощью баланса.

Предпосылка:

- Лапка для реверсных стежков #1С или Открытая вышивальная лапка #20С вставлена.



- > Нажмите кнопку «Петли».
- > Выберите Глазки, выполняемые мелким зигзагом № 61 или Глазки, выполняемые прямым стежком № 62.
- > Чтобы изменить размер глазка, поверните «Многофункциональную клавишу вверх» или «Многофункциональную клавишу вниз».
- > Сшейте программу выполнения глазков.
 - Машина автоматически останавливается в конце программы выполнения глазков.
- > Глазки вырезаются с помощью шила, пуансона или дырокола.

10 Квилтинг

10.1 Обзор стежков для квилтинга



Образец строчки	Номер строчки	Наименование	Описание
	№ 1301	Стежки для квилтов, программа закрепления стежков	Для закрепления стежков в начале и конце шитья короткими стежками вперед.
	№ 1302	Стежки для квилтов, прямая строчка	Для машинного квилтинга прямой строчкой с длиной стежка 3 мм.
	№ 1303	Стежок для пэчворка/прямая строчка	Для стачивания частей пэчворка прямой строчкой с длиной стежка 2 мм.
	№ 1304 – № 1308	Ручной стежок для квилта	Для пришивания нитями из моноволокна как имитация ручного стежка.
	№ 1309 – № 1314	Парижский стежок	Для пришивания аппликаций и декоративных лент.
	№ 1317 – № 1327 № 1329 – № 1330 № 1339 – № 1346 № 1363 – № 1371 № 1373 – № 1394	Декоративная стежка квилтов	Для квилта, Crazy Patchwork, отделки и украшения.
	№ 1315	Гладьевой валик	Для пришивания аппликаций.
	№ 1316	Потайная строчка (узкая)	Для невидимого пришивания аппликаций.
	№ 1331	Пунктирный стежок	Для имитации извилистых узоров.
	№ 1332 – № 1338	Стежок «елочка»	Для квилта, Crazy Patchwork, отделки и украшения.

10.2 Программа закрепления строчки на квилтах

Предпосылка:

- Лапка для реверсных стежков #1С вставлена.



- > Нажмите кнопку «Стежки для квилтов».
- > Выберите Стежки для квилтов, программа закрепления стежков № 1301.
- > Нажмите на пусковую педаль.
 - Машина автоматически шьет 6 стежков вперед в начале шитья.
- > Выполните шов нужной длины.



- > Нажмите кнопку «Шитье в обратном направлении».
 - Машина автоматически шьет 6 стежков вперед и автоматически останавливается в конце программы закрепления строчки.

10.3 Шитье ручной стегальной строчки

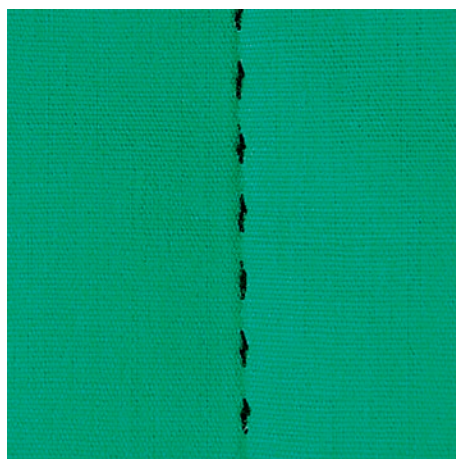

Ручные стежки для квилта подходят для всех тканей и швейных проектов, которые должны выглядеть, как изготовленные вручную. Рекомендуется в качестве верхней нитки использовать нитки из моноволокна, а в качестве нижней нитки для вышивания. Скорость должна быть невысокой во избежание разрыва нитки из моноволокна. При необходимости можно подогнать натяжение верхней нитки и баланс к швейному проекту и к выбранному стежку для квилтов.

Предпосылка:

- Лапка для реверсных стежков #1С вставлена.



- > Нажмите кнопку «Стежки для квилтов».
- > Выберите Ручной стежок для квилта № 1304 – № 1308.
- > При необходимости настройте натяжение верхней нитки и баланс в соответствии со швейным проектом и выбранным стежком для квилта.
- > Чтобы стартовать машину, нажмите пусковую педаль или кнопку «Пуск/Остановка».

10.4 Работы с квилтом, при которых материал направляется руками

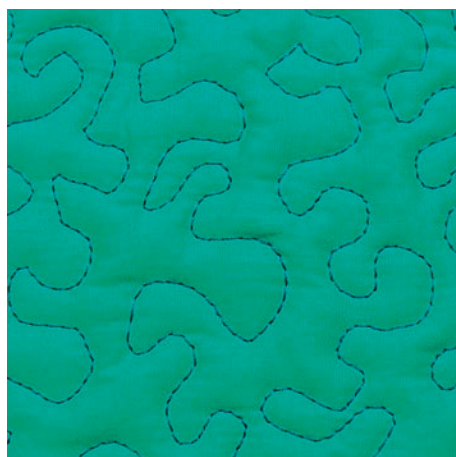

Свободная машинная стежка и штопка основываются на одинаковом принципе свободного движения. При стежке извилистыми пунктирными линиями вся поверхность квилта покрывается простегивающими стежками. Отдельные простегивающие строчки прокладываются по извилистым, не пересекающимся друг с другом линиям.



- Чтобы облегчить передвижение ткани, используйте перчатки для квилтинга с резиновыми утолщениями.
- Для получения лучших результатов используйте Шпульный колпачок с высоким натяжением нитки (специальная принадлежность).
- Рекомендуется использовать приставной столик и коленный рычаг.
- Рекомендуется начинать стежку с середины и перемещать материал плавными кругообразными движениями во все стороны до получения нужного узора.

Предпосылка:

- Лицевая сторона квилта, объемная прокладка и подкладка должны быть надежно скреплены булавками или сметочными стежками.
- Транспортер опущен.
- Лапка для штопки #9 вставлена.



- > Нажмите кнопку «Рабочие строчки».
- > Выберите Прямая строчка № 1.
- > При необходимости настройте натяжение верхней нитки.
- > Чтобы избежать смещения ткани, выберите нижнюю позицию иглы.
- > Чтобы стартовать машину, нажмите пусковую педаль или кнопку «Пуск/Остановка».
- > Чтобы передвигать ткань как в пальцах, придерживайте материал обеими руками вблизи от лапки. При этом следите за тем, чтобы игла не протыкала ткань несколько раз подряд в одном и том же месте.
- > Чтобы при стежке уголков добиться минимального расстояния между стежками, уменьшите скорость вышивания.
- > Если нитка лежит сверху, перемещайте ткань медленнее.
- > При образовании узелков на изнанке перемещайте ткань быстрее.

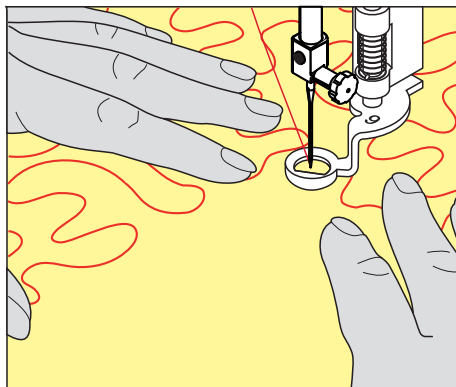

11 Регулятор стежков BERNINA (BSR)

Регулятор стежков BERNINA при свободной машинной стежке – швейной технике, становящейся все популярнее – выравнивает длину стежка, образуящуюся при свободном перемещении ткани. При свободной машинной стежке благодаря лапке BSR все стежки получаются равной длины и строчка очень равномерной.

Когда будет вставлена лапка BSR и опущен транспортер, на дисплее машины появится возможность выбора нужного режима. Лапку BSR можно использовать как с прямой строчкой, так и со строчкой зигзаг.

Лапка BSR реагирует на движение материала и при этом регулирует скорость машины до максимально допустимой. При этом следует учитывать: Чем быстрее перемещают материал, тем выше скорость машины.

Если материал передвигают слишком быстро, то зазвучит акустический сигнал. Звуковой сигнал можно включать или отключать на дисплее «BSR». Тон сигнала можно также включать или отключать в программе Setup.

11.1 Режим BSR-1

Функцией BSR можно управлять пусковой педалью или кнопкой «Start/Stop». Стартуйте режим BSR. На лапке загорится красный свет. При движении ткани машина ускоряется. Если ткань больше не перемещается, возможно закрепление строчки на месте без нажатия дополнительной кнопки. При работе с пусковой педалью или при использовании кнопки «Start/Stop» режим BSR 1 автоматически не отключается.

11.2 Режим BSR-2

Функцию BSR можно запустить пусковой педалью или кнопкой «Start/Stop». Машина стартует только тогда, когда нажата пусковая педаль или кнопка «Start/Stop» и одновременно движется ткань. Без движения ткани режим BSR 2 отключается примерно через 7 секунд. Красный индикатор гаснет (только при работе с кнопкой «Start/Stop»). При работе с пусковой педалью красный индикатор не гаснет.

11.3 BSR-режим 3

BSR-режим 3 является режимом сметывания. В режиме сметывания можно выбрать 2 длины стежка для сметывания:

- SPI 2: 2 стежка в дюйме
- SPI 4: 4 стежка в дюйме

11.4 Функция BSR с прямой строчкой № 1

Эта функция позволяет выполнять свободную машинную стежку прямыми стежками с заданной длиной до 4 мм. Установленная длина стежка остается постоянной независимо от перемещения материала под лапкой в пределах определенной скорости.

11.5 Функция BSR со строчкой зигзаг № 2

Строчка зигзаг применяется, например, для создания рисунков из ниток. При шитье зигзагом установленная длина стежка **не** сохраняется неизменной, но функция BSR упрощает работу.

11.6 Подготовка шитья для квилтинга

Установка лапки BSR

Предпосылка:

- Машина отключена.

ВНИМАНИЕ

Линза лапки BSR загрязнена

Машина не распознает лапку BSR.

> Протрите линзу мягкой, слегка увлажненной тряпкой.

> Замените лапку.

> Вставьте кабель лапки BSR в гнездо для BSR (1).

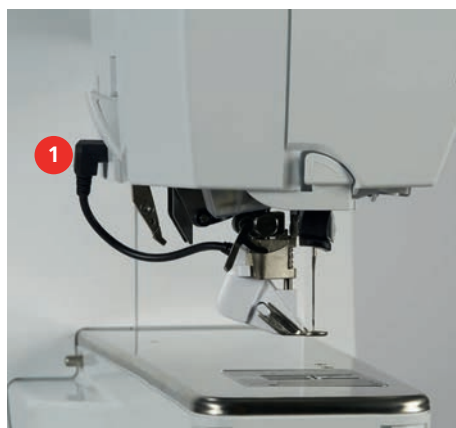

> Включите машину.

- Откроется дисплей BSR и активируется режим BSR1.

Замена подошвы лапки

ВНИМАНИЕ

Линза лапки BSR загрязнена

Машина не распознает лапку BSR.

> Протрите линзу мягкой, слегка увлажненной тряпкой.

> Поднимите иглу.

> Поднимите лапку BSR.

> Выключите машину.

> Снимите лапку BSR с машины.

> Сожмите оба прижимных рычажка на лапке BSR.

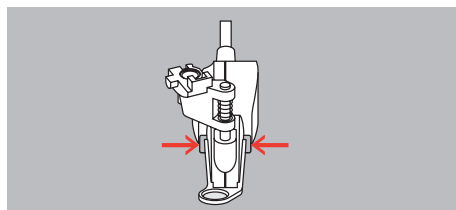

> Вытяните подошву лапки вниз из направляющей.

> Вдвиньте новую подошву лапки в направляющую вверх до упора.

> Установите лапку BSR.

11.7 Использование режима BSR

Функцией BSR можно управлять пусковой педалью или кнопкой «Пуск/Остановка».

Старт пусковой педалью: Пусковую педаль во время стежки надо держать нажатой. Машина продолжает работать в режиме BSR1, пока не будет отпущена пусковая педаль, даже если материал не перемещается.

Если стежка в режиме BSR2 остановлена, машина прошивает в зависимости от позиции иглы один стежок и останавливается с верхней позицией иглы.

Предпосылка:

- Приставной столик установлен.
- Коленный рычаг установлен.

- > Опустите транспортер.
- > Установите нужный режим BSR.



- > Чтобы опустить лапку, повторно нажмите кнопку «Пуск/Остановка» или пусковую педаль.
- > Чтобы стартовать режим BSR, повторно нажмите кнопку «Пуск/Остановка» или повторно нажмите пусковую педаль и держите ее нажатой.
 - На лапке BSR загорается красный свет.



- > Чтобы регулировать скорость машины в режиме BSR, перемещайте ткань.
- > Чтобы остановить режим BSR, повторно нажмите кнопку «Пуск/Остановка» или отпустите пусковую педаль.
 - Режим BSR останавливается и красный свет на лапке гаснет.



- > Чтобы деактивировать режим BSR и выполнять стежку без автоматической длины стежка, нажмите кнопку «Режим BSR».



11.8 Закрепление начала и конца шва

Закрепление строчки в режиме BSR1 кнопкой «Start/Stop»

Предпосылка:

- Лапка BSR установлена и подключена к машине.
- Экран BSR открыт и режим BSR1 активен.

- > Опустите транспортер.
- > Опустите лапку.



- > Нажмите 2 раза кнопку «Позиция иглы вверх/внизу».
 - Нижняя нитка вытягивается вверх.

- > Удерживайте верхнюю и нижнюю нитки.



- > Нажмите кнопку «Пуск/Остановка».
 - Режим BSR стартует.

- > Выполните 5 – 6 закрепительных стежков.



- > Нажмите кнопку «Пуск/Остановка».
 - Режим BSR останавливается.

- > Обрежьте нитки.

Закрепление строчки в режиме BSR2

Предпосылка:

- Лапка BSR установлена и подключена к машине.
- Экран BSR открыт и режим BSR2 активен.

> Опустите лапку.



> Нажмите кнопку «Закрепление строчки».

> Нажмите пусковую педаль или кнопку «Пуск/Остановка».

Перемещением материала выполняется несколько коротких стежков, затем активируется установленная длина стежка, и функция закрепления строчки автоматически отменяется.

11.9 Применение функции KickStart

Функция KickStart позволяет выполнять стежку квилтов, при которой не нужно держать нажатой пусковую педаль.

Предпосылка:

- Лапка BSR установлена и подключена к машине.
- Экран BSR открыт и режим BSR активен.



> Нажмите кнопку «KickStart».

– Откроется экран KickStart. Будет показан выбранный режим BSR.

> Чтобы стартовать машину, надавите пяткой **коротко** пусковую педаль.

– Машина начинает шить с выбранными установками, как только будет перемещаться ткань.

> Чтобы остановить машину, повторно нажмите коротко пяткой на пусковую педаль.

– Машина останавливается, функция KickStart остается активной.

> Чтобы отключить функцию KickStart, коснитесь экрана или нажмите спереди на пусковую педаль.

– Откроется экран BSR.

– Функция KickStart не активна.

– Функция, запрограммированная для нажатия пяткой, активна.

Примечания

- Пока функция KickStart активна, становится неактивной функция, запрограммированная для нажатия пяткой. В этом случае нажатие пяткой служит только для старта и остановки машины.
- Функция KickStart немедленно отключается, если функция контроля сообщает об ошибке (например, обрыв нитки или пустая шпулька).
- Функция KickStart немедленно отключится, если будет отсоединен от сети кабель пусковой педали.
- Если в режимах BSR не шьют, машина через 7 секунд переходит в дежурный режим Stand-by. Отключите дежурный режим Stand-by повторным нажатием пусковой педали.
- Если не шьют до 60 секунд, автоматически отключается функция KickStart. Экран KickStart исчезнет.

12 Вышивание Му BERNINA

12.1 Обзор Вышивальный модуль



1 Вышивальная консоль







2 Сцепление для крепления пялец

3 Направляющие линейки для машины

4 Подключение к машине

12.2 Прилагаемые принадлежности Вышивальный модуль

Обзор принадлежностей вышивального модуля

Рисунок	Название	Цель применения
	Каплевидная вышивальная лапка #26	Для вышивания, штопки и свободной машинной стежки.
	Большие овальные пяльцы	Для вышивания крупных мотивов вышивки или комбинаций образцов площадью до 145 x 255 мм (5,70 x 10,04 in). Вкл. шаблон для точного расположения материала.
	Пяльцы средних размеров	Для вышивания образцов вышивки средних размеров площадью до 100 x 130 мм (3,94 x 5,12 in). Вкл. шаблон для точного расположения материала.
	Малые пяльцы	Для вышивания небольших образцов вышивки площадью до 72 x 50 мм (2,83 x 1,97 in). Для вышивания на рукавной платформе закрытых швейных проектов, как например, рукава, штанины брюк или носки. Вкл. шаблон для точного расположения материала.
	Комплект вышивальных игл	Для вышивания.
	Держатель вышивальных шаблонов	Для установки в пяльцах и снятия вышивального шаблона.
	Сетка для бобин	Для равномерной размотки ниток с катушки при гладких нитках, как например, нейлоновые, вискозные, шелковые или металлизированные нитки.

12.3 Обзор поверхности пользователя

Обзор Функции и индикаторы



- | | |
|---------------------------------|------------------------------|
| 1 «Натяжение верхней нитки» | 5 «Выбор игольных пластинок» |
| 2 «Выбор игл» | 6 «Показания транспортера» |
| 3 «Индикатор лапки/Выбор лапки» | 7 «Шпульные нитки» |
| 4 «Индикатор пялец/Выбор пялец» | |

Обзор Системные установки



- | | |
|--------------------------|------------------------|
| 1 «Home» | 5 «Помощь» |
| 2 «Программа Setup» | 6 «Режим есо» |
| 3 «Учебная программа» | 7 «Удаление установок» |
| 4 «Консультант по шитью» | |

(имеется только в режиме шитья)

Обзор Меню выбора Вышивание

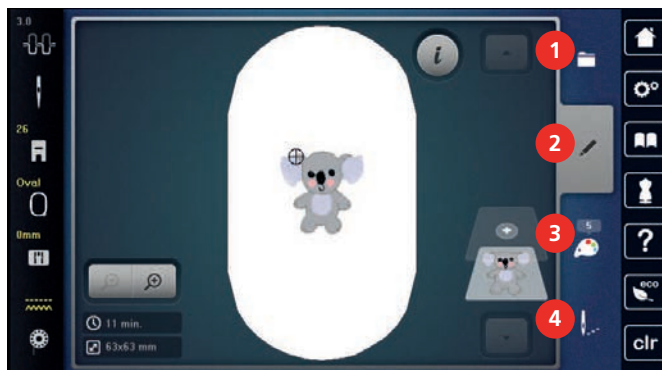

- | | |
|---------------|-------------------------|
| 1 «Выбор» | 3 «Информация о цветах» |
| 2 «Обработка» | 4 «Вышивание» |

12.4 Важная информация по вышиванию

Игольные нитки

Важным для вышивальных ниток является высокое качество (фирменная марка), чтобы исключить различные неполадки, обусловленные неравномерной толщиной или обрывом ниток.

Вышивки выглядят особенно эффектно, если в качестве игольной нитки используются лощеные, тонкие вышивальные нитки. Производители ниток предлагают широкий ассортимент цветных ниток.

- Лощеные полиэфирные нитки являются носкими, прочными на разрыв и цветостойкими нитками, пригодными для всех видов вышивания.
- Вискоза является тонким, подобным натуральному, волокном с шелковистым блеском, пригодным для изделий, не подвергающихся интенсивной носке.
- Металлизированные нитки являются тонкими и средней толщины блестящими нитками, используемыми для специальных эффектов в вышивках.
- При металлизированных нитках должен быть отключен автоматический нитеобрезатель нижней нитки, а также нельзя использовать другие нитеобрезатели, так как в противном случае нож может очень быстро придти в негодность.
- При использовании металлизированных ниток следует уменьшать скорость и натяжение игольной нитки.



Шпульные нитки

Обычно при вышивании используются черные или белые шпульные нитки. Если обе стороны должны выглядеть одинаково, рекомендуется использовать шпульные и игольные нитки одного цвета.

- Bobbin Fill - это особо мягкие и легкие полиэфирные нитки, подходящие для использования в качестве нижней нитки. Эти специальные нижние нитки обеспечивают равномерное натяжение нитки и оптимальное переплетение верхней и нижней ниток.
- Штопальные и вышивальные нитки - это тонкие мерсеризированные хлопчатобумажные нитки, подходящие для вышивания на хлопчатобумажном материале.



Выбор образца вышивки

Простые образцы вышивки с небольшим количеством стежков подходят для вышивания на тонких тканях. Плотные вышитые образцы, например, образцы вышивки с большим числом смены цвета и направления вышивания, подходят для более грубых и тяжелых тканей.

Выбор формата файла вышивания

Чтобы образцы вышивки можно было считать с вышивальной машины BERNINA, нужно, чтобы они были изготовлены с ПО по вышиванию BERNINA и экспортированы в файле .EXP. Помимо самого файла вышивания создаются дополнительно файлы .BMP и .INF. Файл .BMP делает возможным предварительный просмотр образца вышивки, а файл .INF содержит информацию о цветах ниток.

Указание: Если файл .INF отсутствует, то образец вышивки будет показан не с правильными, а лишь со стандартными цветами ниток. В этом случае можно вручную ввести цвета в обзоре цветов образца на машине.

Дополнительно с машины можно считывать следующие вышивальные форматы: .SEW, .PES, .PEC, .XXX, .PCS, .JEF и .DST. BERNINA International AG не дает никакой гарантии, что вышивальный образец, не изготовленный или конвертированный с ПО по вышиванию BERNINA, будет правильно считан и вышит.

Пробная вышивка

Пробная вышивка должна всегда осуществляться на остатке оригинальной ткани и укрепляться используемыми позднее прокладками. Для пробной вышивки рекомендуется использовать те же цвета, нитки и иглы, которые затем будут применены в вышивальном проекте.

Размеры образцов вышивки

Образцы вышивки можно увеличивать или уменьшать на ПК с помощью ПО по вышиванию BERNINA (специальная принадлежность). Лучшие результаты получают при увеличении или уменьшении до 20 %.

Вышивание образцов сторонних поставщиков

BERNINA рекомендует загружать образцы вышивок любых форматов файла через бесплатную программу «ART-Link» на накопитель USB. С программой «ART-Link» можно быть уверенным в том, что образец вышивки считан и будет вышит правильно. «ART-Link» можно бесплатно загрузить на сайте www.bernina.com/artlink.

Подкладочные стежки

Подкладочные стежки образуют основу образца вышивки и обеспечивают устойчивость и сохранение формы поля вышивки. Кроме того, благодаря им верхний слой стежков образца не так глубоко утопает в петлях или в ворсе ткани.

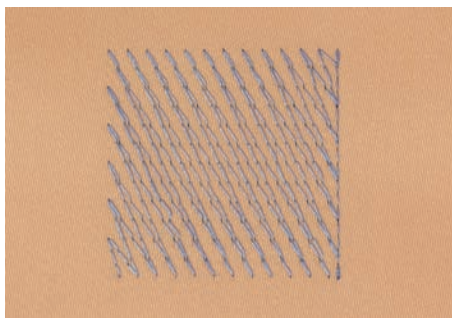

Гладьевая строчка или гладь

При гладьевом стежке игла попеременно втыкается в одну, а затем в противоположную сторону контура, так что нитки покрывают фигуру очень плотным зигзагом. Гладьевые стежки подходят для заполнения узких и небольших форм. Они не пригодны для заполнения больших поверхностей, так

13 Подготовка к вышиванию

13.1 Присоединение вышивального модуля

ВНИМАНИЕ

Транспортировка вышивального модуля

Повреждения на соединении вышивального модуля и машины.

- > Перед перевозкой снимите вышивальный модуль с машины.

Предпосылка:

- Приставной столик не должен быть установлен.
- > Установите вышивальный модуль и машину на стабильной, ровной поверхности.
- > Убедитесь, что вышивальная консоль может беспрепятственно перемещаться.
- > Поднимите вышивальный модуль с левой стороны.
- > Осторожно вдвиньте вышивальный модуль слева вправо в соответствующие выемки машины (1).

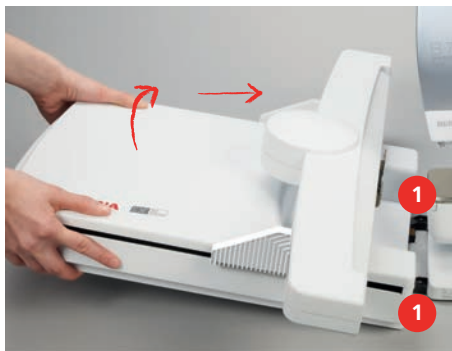

- > Для снятия вышивального модуля поднимите его на левой стороне и осторожно вытяните влево.



13.2 Подготовка машины

Опускание транспортера

- > Нажмите кнопку «Транспортер вверх/вниз».



Выбор образца вышивки

Все образцы вышивки можно либо вышивать напрямую, либо изменять с помощью разных функций. Все образцы вышивки можно найти в конце инструкции по эксплуатации. Кроме того, можно загружать образцы вышивки из собственной ячейки памяти или с накопителя USB BERNINA.



> Нажмите кнопку «Home».



> Нажмите кнопку «Режим вышивания».

> Выберите алфавит, образец вышивки или собственный образец вышивки из папки.

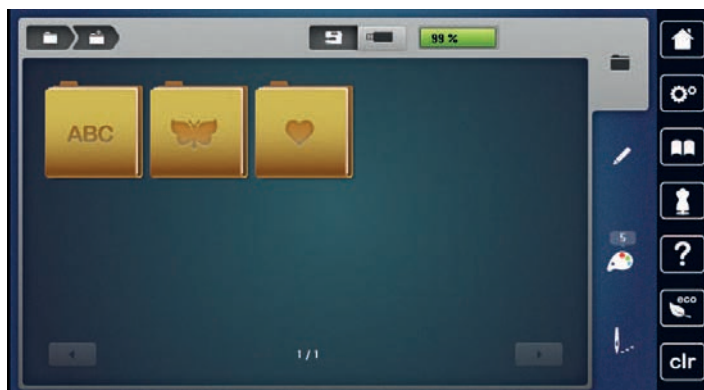

13.3 Вышивальная лапка

Установка вышивальной лапки

- > Поднимите иглу.
- > Поднимите лапку.
- > Выключите машину.
- > Отожмите вверх рычажок крепления лапки.
- > Снимите лапку.
- > Вставьте вышивальную лапку снизу в держатель.
- > Отожмите вниз рычажок крепления лапки.



Выбор вышивальной лапки в интерфейсе пользователя

После установки соответствующей вышивальной лапки можно выбрать ее и сохранить на машине. Кроме этого, будут показаны альтернативные лапки, которые имеются в распоряжении для соответственного образца.

- > Включите машину.
- > Выберите образец вышивки.



- > Нажмите кнопку «Индикатор лапки/Выбор лапки».



- > Чтобы были показаны все подходящие лапки для выбранного образца вышивки, нажмите кнопку «Оptionальные лапки (приобретаются дополнительно)».
- > Выберите вставленную вышивальную лапку.

13.4 Игла и игольная пластина

Установка вышивальной иглы



Иглы для вышивания типа 130/705 H-SUK имеют более крупное ушко, они слегка округлены. Они препятствуют износу нитки при использовании вязкозных комплексных и хлопчатобумажных вышивальных ниток. В зависимости от вышивальных ниток рекомендуются иглы № 70-SUK до № 90-SUK.

- > Поднимите иглу.
- > Выключите машину.
- > Снимите установленную лапку.
- > Ослабьте крепежный винт иглы серой торцевой отверткой.



- > Извлеките иглу.
- > Держите новую иглу лыской на колбе назад.
- > Вдвиньте иглу вверх до упора.
- > Затяните крепежный винт иглы серой торцевой отверткой.

Выбор вышивальной иглы в интерфейсе пользователя

После замены иглы можно проверить, можно ли использовать ее с выбранной игольной пластиной.



- > Нажмите кнопку «Выбор игл».

> Выберите вставленную иглу.

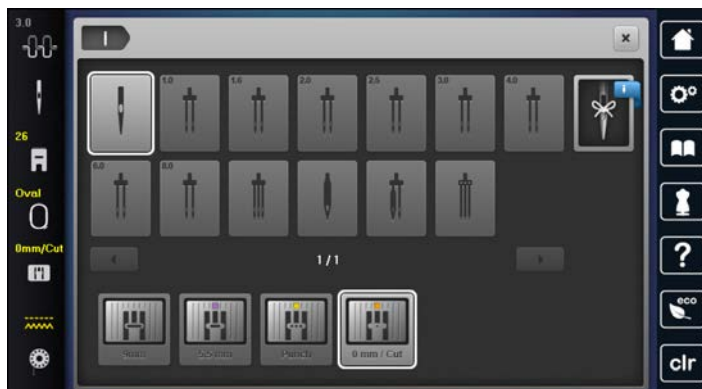

- Если выбранная игла подходит к игольной пластине, можно начать вышивание.
- Если выбранная игла не подходит к игольной пластине, автоматически заблокируется старт машины.

Выбор типа и номера иглы

Практичная функция напоминания: Чтобы никакая информация не терялась, можно дополнительно сохранить на машине тип и номер иглы. Сохраненные тип и номер иглы можно таким образом проверить в любое время.



> Нажмите кнопку «Выбор игл».



> Нажмите кнопку «Информация по иглам».



- > Выберите тип (1) вставленной иглы.
- > Выберите толщину (2) вставленной иглы.

Установка игольной пластины

Игольная пластина (Игольная пластина для прямой строчки и работы с CutWork) имеет небольшое отверстие в области иглы. Благодаря этому оптимизируется затягивание стежка (завязывание узлом верхней и нижней ниток). Так получается более красивый рисунок строчки.

> Чтобы опустить транспортер, нажмите кнопку «Транспортер вверх/вниз».



> Выключите машину.

- > Извлеките иглу.
- > Снимите лапку.
- > Отожмите вниз правую заднюю часть игольной пластины по маркировке так, чтобы она откинулась.



- > Снимите игольную пластину.
- > Уложите отверстия игольной пластины (Игольная пластина для прямой строчки и работы с CutWork) над соответствующим направляющим стержнем и надавите вниз, чтобы пластина зафиксировалась.

Выбор игольной пластины в интерфейсе пользователя

После замены игольной пластины можно проверить, можно ли использовать ее с выбранной иглой.



- > Нажмите кнопку «Выбор игольных пластинок».
- > Выберите уже встроенную игольную пластину.



- Если выбранная игольная пластина окажется подходящей к игле, можно начинать процесс шитья.
- Если выбранная игольная пластина не подходит к игле, появится сообщение об ошибке и автоматически заблокируется старт машины.

Вытягивание нижней нитки вверх

Чтобы можно было вытянуть нижнюю нитку, нужно, машина должна быть готова к вышиванию. Нижнюю нитку можно вытянуть для завязывания узлом вручную в ходе одной операции. Если закрепительные строчки не нужны, рекомендуется отключить их в программе Setup.



- > Удерживайте верхнюю нитку.
- > Нажмите кнопку «Лапка вверху/внизу».
 - Нижняя нитка автоматически вытягивается вверх.

13.5 Пяльцы

Обзор Выбор пялец

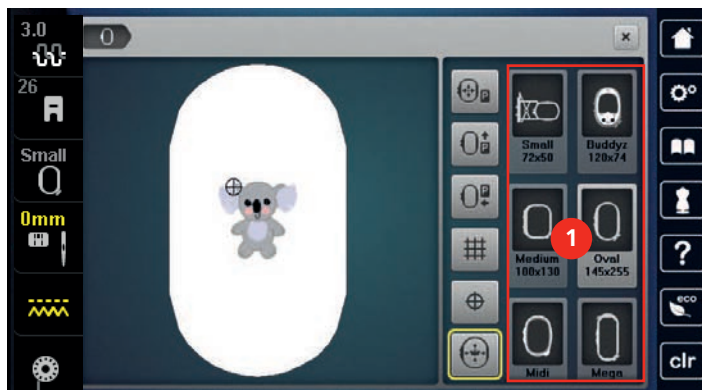

1 Выбор пялец

Выбор пялец

Лучший результат достигается, когда для образца вышивки выбирают минимально возможные пяльцы.

Пяльцы имеют предварительно заданный размер, который указывается.

Предпосылка:

- Образец вышивки выбран.
- > Нажмите кнопку «Индикатор пялец/Выбор пялец».
- Машина автоматически выбирает оптимальные пяльцы для данного размера образца вышивки. Если заданных пялец нет, можно выбрать другие пяльцы. Если будут установлены не соответствующие выбранным пяльцы, установленные пяльцы считаются активными и соответственно будет подогнана область вышивания..
- > Выберите нужные пяльцы.

Обрываемый стабилизатор

Стабилизатор придает вышивальному проекту больше стабильности. Обрываемый стабилизатор подходит для всех тканей и не растягивающихся материалов. Можно применять 1 или 2 слоя. Стабилизаторы имеются в продаже с различной толщиной. На крупных вышитых поверхностях стабилизатор остается под вышивальными стежками. Стабилизатор закрепляется на изнанке распыляемым клеем. После вышивания выступающий стабилизатор осторожно обрывают.

Обрезаемый стабилизатор

Стабилизатор придает вышивальному проекту больше стабильности. Обрезаемый стабилизатор подходит для всех эластичных материалов. Можно применять 1 или 2 слоя. Стабилизаторы имеются в продаже с различной толщиной. На крупных вышитых поверхностях стабилизатор остается под вышивальными стежками. Стабилизатор закрепляется на изнанке распыляемым клеем. После вышивания выступающий стабилизатор осторожно обрезают.

Использование распылителя клея

Использование распыляемого клея рекомендуется для всех растяжимых и гладких тканей и для трикотажных изделий. Он предотвращает стягивание и перекашивание ткани. Аппликации благодаря распыляемому клею точно закрепляются. Распыляемый клей во избежание загрязнения нельзя использовать вблизи машины.

- > Нанесите распыляемый клей экономно на стабилизатор с расстояния 25 – 30 см (9 – 12 дюймов).
- > Прижмите ткань и обрызганный клеем стабилизатор друг к другу без образования складок.
- > Фиксируйте мелкие детали, как например карманы или воротники, на стабилизаторе.

- > Чтобы избежать неровностей, например на махровых тканях или ватине, не натягивайте детали, а распылите клей на стабилизатор и натяните его.
- > Закрепите детали, украшаемые вышивкой.
- > Удалите остатки клея до старта машины.

Использование крахмального спрея

Крахмальный спрей придает дополнительную жесткость тонким или рыхлым тканям. Под изнаночной стороной ткани нужно всегда применять дополнительный стабилизатор.

- > Распылите крахмальный состав на ткань.
- > Хорошо просушите ткань и при необходимости прогладьте ее утюгом.

Использование приклеиваемого стабилизатора

Приклеиваемые стабилизаторы имеются в продаже с различной толщиной. Рекомендуется использовать приклеиваемые стабилизаторы, которые можно легко отделить от ткани.

Приклеиваемые стабилизаторы подходят для всех тканей, склонных к растягиванию, например, таких эластичных тканей, как трикотаж или джерси.

- > Прикрепите приклеиваемый стабилизатор к изнаночной стороне ткани горячим утюгом.

Использование самоклеющегося стабилизатора

Самоклеющиеся стабилизаторы подходят для таких тканей, как джерси и шелк, а также для вышивальных проектов, которые не растягиваются в пяльцах.

- > Растяните стабилизатор в пяльцах бумажной стороной вверх.
- > Надрежьте бумагу ножницами и удалите ее из рамки.
- > Наложите материал на клейкую основу и прижмите его.
- > Удалите клейкие остатки перед стартом машины.

Использование водорастворимой пленки



При кружевных вышивках рекомендуется растягивать в пяльцах 1 – 3 слоя водорастворимой пленки. Так как образец вышивается не на ткани, вышивка остается на стабилизаторе. Образцы нужно обязательно соединить короткими стежками, так как в противном случае отдельные образцы распадутся.

Водорастворимые пленки подходят для легких тканей, через которые просвечиваются стабилизаторы из других материалов, а также для кружевных вышивок. Пленка легко удаляется после вышивания растворением в воде. Водорастворимый стабилизатор является защитой для материалов с высоким ворсом, предотвращающей повреждение петель, например, на махровых тканях. Это предотвращает провисание ниток и выглядывание отдельных петель.

- > Уложите стабилизатор на изнаночную сторону ткани.
- > Пленку при необходимости приклейте распыляемым клеем.
- > Лицевую сторону ворсовой ткани дополнительно укрепите подходящей прокладкой и при необходимости закрепите сметочными стежками.
- > Закрепите все слои вместе в пяльцах.
- > После вышивания растворите образец вышивки и разложите его для сушки на плоской поверхности.

Подготовка пялец

Пяльцы состоят из наружной и внутренней рамок. Каждая рамка имеет соответственный шаблон. Поле вышивания размечено квадратами с длиной стороны 1 см (0.39 дюйма). Средняя точка и угловые точки средних линий снабжены отверстиями. Нужные обозначения можно перенести на ткань.

- > Отпустите прижимные рычажки (1).

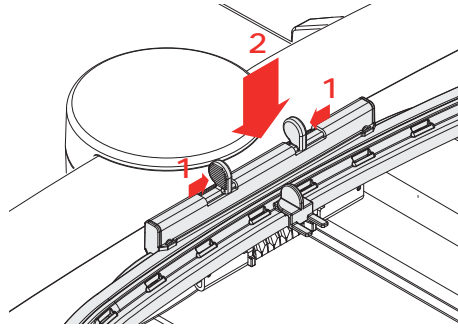

- > Чтобы снять пяльцы, сожмите прижимные рычажки устройства закрепления пялец.
- > Вытяните пяльцы.



Обзор Функции вышивания



- | | |
|--------------------------------|----------------------------------|
| 1 «Центрирование пялец к игле» | 4 «Решетка включена/отключена» |
| 2 «Перемещение пялец назад» | 5 «Середина образца вышивки» |
| 3 «Перемещение пялец влево» | 6 «Виртуальное позиционирование» |



Центрирование пялец к игле

Перемещение пялец облегчает заправку верхней нитки, если игла находится вблизи от пялец.

-  > Нажмите кнопку «Индикатор пялец/Выбор пялец».
-  > Нажмите кнопку «Центрирование пялец к игле».
- > Заправьте игольную нитку.
-  > Чтобы вернуть пяльцы в предыдущее положение, нажмите кнопку «Пуск/Остановка».

Перемещение пялец назад

Чтобы легче было менять шпульную нитку, рекомендуется перед заправкой переместить пяльцы назад. Это облегчит доступ к крышке петлителей.

-  > Нажмите кнопку «Индикатор пялец/Выбор пялец».
-  > Нажмите кнопку «Перемещение пялец назад».
- > Заправьте шпульную нитку. (См. стр. 46)
-  > Чтобы вернуть пяльцы в предыдущее положение, нажмите кнопку «Пуск/Остановка». При желании оттяните назад верхнюю нитку.

Перемещение вышивального модуля для режима шитья

Вышивальный модуль можно расположить так, чтобы можно было выполнять любые швейные проекты даже при закрытом вышивальном модуле.



- > Нажмите кнопку «Индикатор пялец/Выбор пялец».
- > Снимите пяльцы.



- > Нажмите кнопку «Перемещение пялец влево».



- > Нажмите кнопку «Home».



- > Нажмите кнопку «Режим шитья».

Решетка включена/отключена

Благодаря тому, что видны середина пялец и разграфленные в клетку вспомогательные линии, можно лучше разместить образец вышивки.



- > Нажмите кнопку «Индикатор пялец/Выбор пялец».



- > Чтобы показать на экране середину пялец, нажмите кнопку «Решетка включена/отключена».
- > Чтобы показать разграфленные вспомогательные линии, повторно нажмите кнопку «Решетка включена/отключена».
- > Чтобы отключить изображение середины пялец и разграфленных вспомогательных линий, повторно нажмите кнопку «Решетка включена/отключена».

Выбор середины образца вышивки

Пяльцы перемещаются таким образом, что игла установится точно над средней точкой образца или над началом образца.



- > Нажмите кнопку «Индикатор пялец/Выбор пялец».



- > Чтобы расположить пяльцы таким образом, чтобы игла находилась точно над серединой образца вышивки, нажмите кнопку «Середина образца вышивки».
- > Чтобы расположить пяльцы таким образом, чтобы игла находилась точно над началом образца, повторно нажмите кнопку «Середина образца вышивки».

Виртуальное позиционирование пялец

При новом позиционировании образца вышивки пяльцы автоматически переместятся в новую позицию. Поэтому кнопка «Виртуальное позиционирование» автоматически активна и обрамлена желтым цветом, если встроены пяльцы.

Предпосылка:

- Пяльцы установлены.



- > Нажмите кнопку «Индикатор пялец/Выбор пялец».



- > Чтобы отключить автоматическое движение пялец при новом позиционировании образца вышивки, нажмите кнопку «Виртуальное позиционирование».
 - Кнопка «Виртуальное позиционирование» не обрамлена желтым цветом.
- > Чтобы включить автоматическое движение пялец при новом позиционировании образца вышивки, повторно нажмите кнопку «Виртуальное позиционирование».

15 Креативное вышивание

15.1 Обзор Вышивание

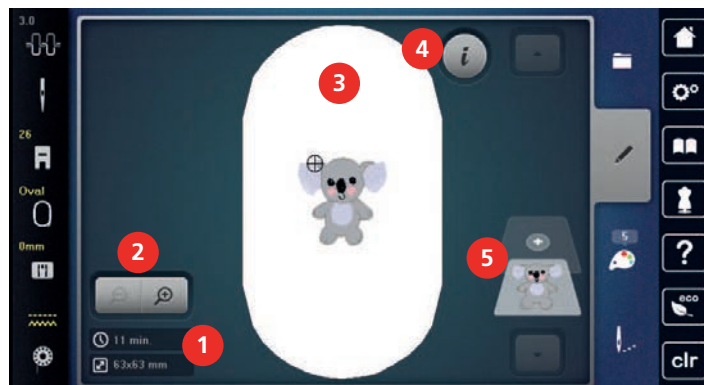

- | | | | |
|---|--|---|------------------------|
| 1 | Время вышивания/Размеры образца вышивки | 4 | «i-диалог» |
| 2 | Увеличение, уменьшение и перемещение изображения образца вышивки | 5 | Уровни образца вышивки |
| 3 | Поверхность вышивания | | |

15.2 Выбор и замена образца вышивки



> Нажмите кнопку «Выбор».



> Нажмите кнопку «Загрузка образца вышивки».

> Выберите новый образец вышивки.

15.3 Контроль времени вышивания и размеров образца вышивки

В меню выбора «Обработка»слева (1) будет указано ориентировочное время вышивания в минутах, а также ширина и высота образца вышивки в миллиметрах.

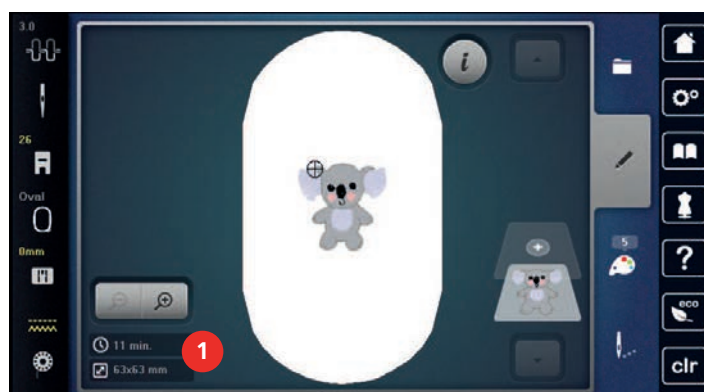

15.4 Регулятор скорости

Регулятором скорости можно плавно регулировать скорость.

- > Перемещайте регулятор скорости влево, чтобы уменьшить скорость.
- > Перемещайте регулятор скорости вправо, чтобы увеличить скорость.

15.5 Обработка образца вышивки

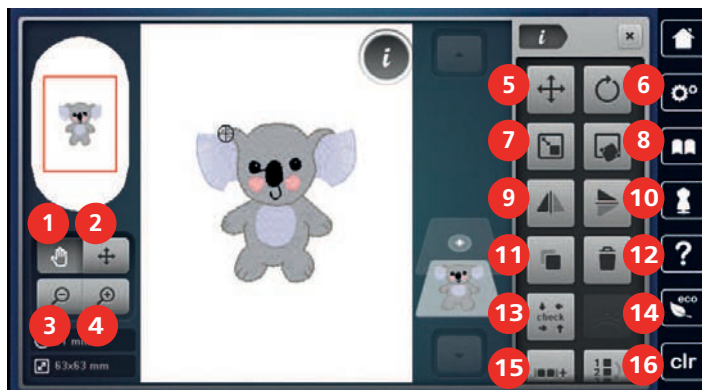

Обзор Обработка образца вышивки



- | | |
|---|---|
| 1 «Перемещение изображения» | 10 «Зеркальное отображение вверх/вниз» |
| 2 «Перемещение образца вышивки» | 11 «Удвоение» |
| 3 «Уменьшение изображения» | 12 «Удаление образца вышивки» |
| 4 «Увеличение изображения» | 13 «Контроль размеров образца вышивки» |
| 5 «Перемещение образца вышивки» | 14 «WordArt»
(активируется после ввода текста) |
| 6 «Вращение образца вышивки» | 15 «Группирование образцов вышивки» |
| 7 «Изменение размера образца вышивки» | 16 «Изменение последовательности комбинации образцов вышивки» |
| 8 «Точное расположение» | 17 «Изменение вида стежка/плотности стежка»
(становится видимым при прокрутке) |
| 9 «Зеркальное отображение влево/вправо» | |



Увеличение изображения образца вышивки

Изображение образца вышивки можно увеличивать. Кроме этого, можно изменять изображение без или с изменением позиции вышивки.

- > Выберите образец вышивки.
-  > Чтобы обработать изображение образца вышивки, нажмите кнопку «Увеличение изображения».
-  > Чтобы увеличивать изображение образца вышивки пошагово, нажмите кнопку «Увеличение изображения» 1 - 4 раза.
-  > Чтобы вернуться в режим обработки, нажмите кнопку «Уменьшение изображения» 1 - 4 раза.



Уменьшение изображения образца вышивки

Изображение образца вышивки можно уменьшать. Кроме этого, можно изменять изображение без или с изменением позиции вышивки.

- > Выберите образец вышивки.
-  > Чтобы обработать изображение образца вышивки, нажмите кнопку «Увеличение изображения».
-  > Чтобы уменьшать изображение образца вышивки пошагово, нажмите кнопку «Уменьшение изображения» 1 – 4 раза.



Перемещение изображения образца вышивки

Изображение образца вышивки можно перемещать. Кроме этого, можно изменять изображение без или с изменением позиции вышивки.



- > Выберите образец вышивки.
-  > Чтобы активировать кнопку «Перемещение изображения», нажмите кнопку «Увеличение изображения».
 - Кнопка «Перемещение изображения» активна (темно-серая).
- > Переместите изображение вышивального образца.
 - Позиция вышивки не изменится.
-  > Чтобы вернуться в режим обработки, нажмите кнопку «Уменьшение изображения».

Перемещение образца вышивки в увеличенном изображении

Изображение образца вышивки можно перемещать. Кроме этого, можно изменять изображение без или с изменением позиции вышивки.

- > Выберите образец вышивки.
-  > Чтобы показать поле «Перемещение образца», нажмите кнопку «Увеличение изображения».
-  > Нажмите кнопку «Перемещение образца вышивки».
 - Клавиша станет темно-серой.
- > Переместите изображение вышивального образца.
 - Позиция вышивки изменяется.
-  > Чтобы вернуться в режим обработки, нажмите кнопку «Уменьшение изображения».

Перемещение образца вышивки

- > Выберите образец вышивки.
-  > Нажмите кнопку «i-диалог».
-  > Нажмите кнопку «Перемещение образца вышивки».
 - > Чтобы переместить образец вышивки в поперечном направлении (горизонтально) шагами в 1/10 мм, вращайте «Многофункциональную клавишу вверх».
 - > Чтобы переместить образец вышивки в продольном направлении (вертикально) шагами 1/10 мм, вращайте клавишу «Многофункциональную клавишу вниз» или нажмите на образец вышивки, держите его нажатым и свободно перемещайте.
 - Перемещение будет показано в желтых рамках.

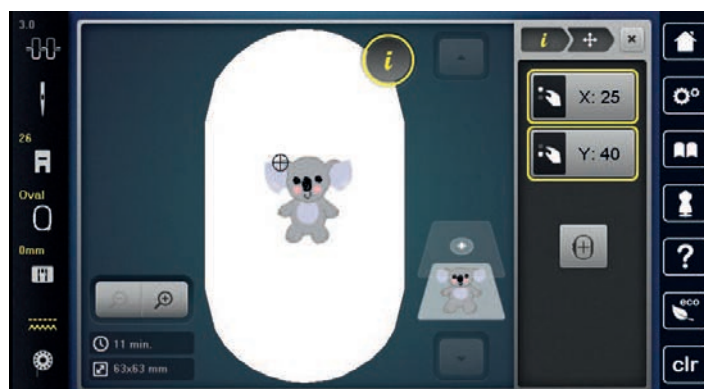

-  > Нажмите кнопку «Центрирование вышивального образца».
 - Образец вышивки перемещается в середину пялец.

Вращение образца вышивки



- > Выберите образец вышивки.
- > Нажмите кнопку «i-диалог».



- > Нажмите кнопку «Вращение образца вышивки».
- > Чтобы повернуть образец вышивки по часовой стрелке, вращайте клавишу «Многофункциональную клавишу вверх» или «Многофункциональную клавишу вниз» вправо.
- > Чтобы повернуть образец вышивки против часовой стрелки, вращайте «Многофункциональную клавишу вверх» или «Многофункциональную клавишу вниз» влево.



- > Чтобы поворачивать образец вышивки шагами в 90°, нажмите кнопку «Поворот образца вышивки +90°».

Пропорциональное изменение размеров образца вышивки



Для получения совершенного качества вышивки рекомендуется изменять размеры образца вышивки максимально на 20 %.

Если нужно изменить размеры образца вышивки более чем на 20 %, необходимо подогнать образец в отдельном ПО по вышиванию и заново загрузить его на машину.



- > Выберите образец вышивки.
- > Нажмите кнопку «i-диалог».



- > Нажмите кнопку «Изменение размера образца вышивки».



- > Если кнопка «Сохранение пропорций» не обрамлена белым цветом, нажмите кнопку «Сохранение пропорций».
- «Сохранение пропорций» обрамлена белым цветом.

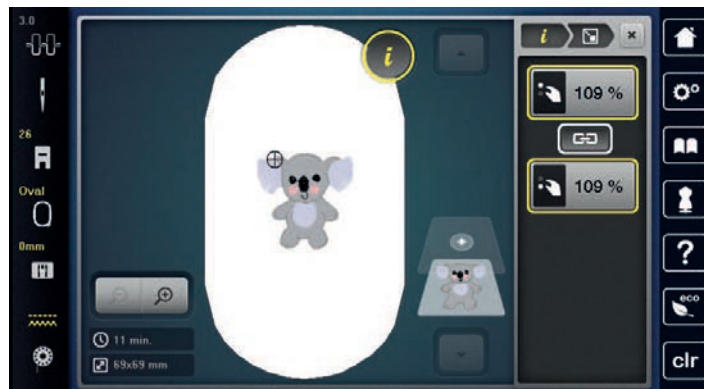

- > Чтобы увеличить образец вышивки, вращайте «Многофункциональную клавишу вверх/вниз» вправо.
- > Чтобы уменьшить образец вышивки, вращайте «Многофункциональную клавишу вверх/вниз» влево.

Непропорциональное изменение размера образца вышивки



Для получения совершенного качества вышивки рекомендуется изменять размеры образца вышивки максимально на 20 %.

Если нужно изменить размеры образца вышивки более чем на 20 %, необходимо подогнать образец в отдельном ПО по вышиванию и заново загрузить его на машину.

- > Выберите образец вышивки.



> Нажмите кнопку «i-диалог».



> Нажмите кнопку «Изменение размера образца вышивки».



> Если кнопка «Сохранение пропорций» обрамлена белым цветом, нажмите кнопку «Сохранение пропорций».

– «Сохранение пропорций» не обрамлена белым цветом.



- > Чтобы сделать образец вышивки шире, вращайте «Многофункциональную клавишу вверх» вправо.
- > Чтобы сделать образец вышивки уже, вращайте «Многофункциональную клавишу вверх» влево.
- > Чтобы сделать образец вышивки длиннее, вращайте «Многофункциональную клавишу вниз» вправо.
- > Чтобы сделать образец вышивки короче, вращайте «Многофункциональную клавишу вниз» влево.

Зеркальный поворот образца вышивки

Образцы вышивки можно зеркально поворачивать как вертикально, так и горизонтально.



> Выберите образец вышивки.

> Нажмите кнопку «i-диалог».



> Чтобы зеркально отобразить образец вышивки горизонтально, нажмите кнопку «Зеркальное отображение влево/вправо».



> Чтобы зеркально отобразить образец вышивки вертикально, нажмите кнопку «Зеркальное отображение вверх/вниз».

Изменение вида стежка

Если сатиновые стежки слишком длинные, можно превратить их в строчечные швы.



> Выберите образец вышивки.

> Нажмите клавишу «i-диалог».



- > Нажмите клавишу «Изменение вида стежка/плотности стежка».



- > Чтобы перевести гладьевой стежок в простегивающий, нажмите выключатель в верхней части дисплея (1).
- > Установите длину стежка (2) и подтвердите.

Изменение плотности вышивального стежка

Если сатиновые стежки вышиты слишком плотно, можно изменить плотность вышивания.

- > Выберите образец вышивки.
- > Нажмите кнопку «i-диалог».



- > Нажмите кнопку «Изменение вида стежка/плотности стежка».



- > Установите плотность вышивального стежка (1).

Контроль размера и позиции образца вышивки

Можно проверить, подходит ли образец вышивки к выбранной позиции ткани. К точкам, расположенным вне пялец, пальцы не переместятся.

- > Выберите образец вышивки.
- > Нажмите кнопку «i-диалог».





- > Нажмите кнопку «Контроль размеров образца вышивки».
 - Пальцы перемещаются до тех пор, пока игла не окажется в позиции, изображенной на дисплее.

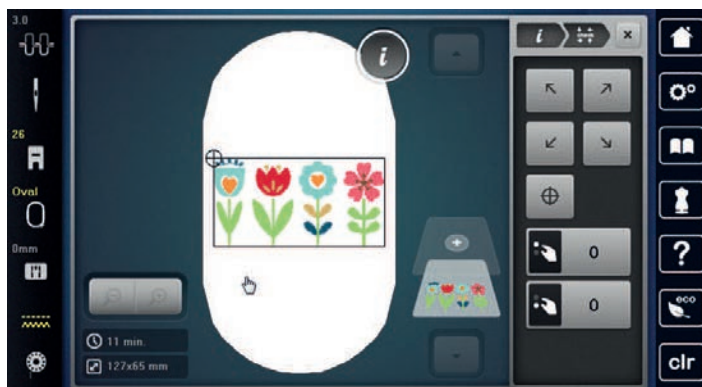

- > Чтобы выбрать нужный угол образца вышивки, нажмите соответствующую стрелку.
 - Пальцы перемещаются до тех пор, пока игла не окажется в позиции, изображенной на дисплее. Если образец вышивки все еще неверно расположен, можно изменить его позицию «Многофункциональной клавишей вверх/вниз» и заново проверить все позиции образца вышивки.



- > Чтобы перевести иглу в середину образца вышивки, нажмите кнопку «Середина образца вышивки».
- > Чтобы переместить образец вышивки горизонтально, вращайте «Многофункциональную клавишу вверх».
- > Чтобы переместить образец вышивки вертикально, вращайте «Многофункциональную клавишу вниз».

Удаление образца вышивки

Активный образец вышивки удаляется.



- > Выберите образец вышивки.
- > Нажмите кнопку «i-диалог».



- > Нажмите кнопку «Удаление».

Изменение последовательности комбинации образцов вышивки

Последовательность образцов вышивки в комбинации образцов можно изменять.

Предпосылка:

- Комбинация образцов вышивки составлена или образец не сгруппирован.



- > Нажмите кнопку «i-диалог».



- > Нажмите кнопку «Изменение последовательности комбинации образцов вышивки».
- > Выберите нужный образец вышивки и переместите его в соответствующую позицию.

Группирование образцов вышивки

Образцы вышивки можно добавлять к группе или удалять из нее. Сгруппированные образцы вышивки можно обрабатывать как один образец.

Последовательность образцов вышивки в комбинации образцов можно изменять. (См. стр. 142)

Если образец вышивки был разгруппирован, то есть был разбит на разные элементы или цвета, то при новом группировании цвета уже не будут совпадать. При алфавитах сначала нужно установить длину соединительных стежков в программе Setup на 1. Тогда разгруппирование будет функционировать для всех букв.

- > Создайте комбинацию образцов вышивки.
- > Выберите образец вышивки (1) в комбинации образцов.



- > Нажмите кнопку «i-диалог».



- > Нажмите кнопку «Группирование образцов вышивки».



- > Нажмите кнопку «Группирование».
- Образец вышивки будет добавлен к группе образцов над выбранным образцом вышивки.
- > Выберите группу образцов вышивки.



- > Нажмите кнопку «Отмена группирования».
- Группирование будет отменено.

или

- > Создайте комбинацию образцов вышивки.
- > Выберите все образцы вышивки (2).

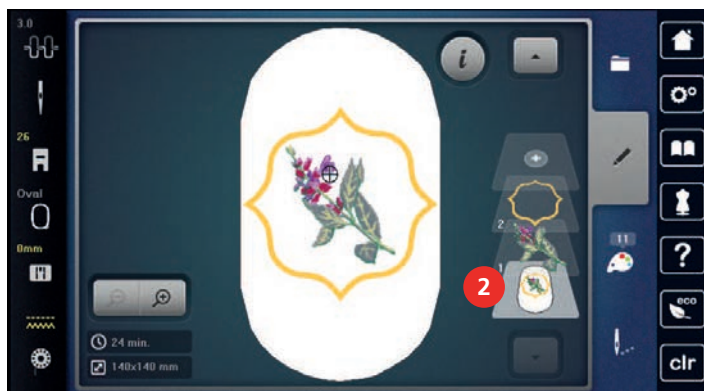

- > Нажмите кнопку «i-диалог».



- > Нажмите кнопку «Группирование».
- Все образцы вышивки будут добавлены к группе образцов.
- > Выберите группу образцов вышивки.



- > Нажмите кнопку «Отмена группирования».
- Группирование будет отменено.

15.6 Точное расположение мотива

Позиционирование по растровым точкам

С помощью этой функции можно простым способом точно расположить образцы вышивки на ткани. Позиционные точки можно разместить на решетке.

Предпосылка:

- Две любые точки образца вышивки маркируются мелом или водорастворимым карандашом на ткани. Место, где должен располагаться образец вышивки, четко видно.
- Используемые пальцы выбраны.

- > Выберите образец вышивки.
- > Нажмите кнопку «i-диалог».



- > Нажмите кнопку «Точное расположение».



- > Нажмите кнопку «Позиционирование по растровым точкам».
- На образце вышивки появляется решетка с девятью различными позиционными точками.



- > Чтобы не изменять размеры образца вышивки при позиционировании точек, нажмите кнопку «Сохранение размеров образца вышивки».
- > Выберите нужную позиционную точку, на которой должен быть расположен образец вышивки.
- Точка меняет цвет.



- > Чтобы расположить иглу над соответственной маркировкой на ткани, вращайте «Многофункциональную клавишу вверх» или «Многофункциональную клавишу вниз» влево или вправо.



- > Чтобы подтвердить измененную позицию, нажмите кнопку «Комплект».
- Точка изменит цвет и будет зафиксирована.
- > Выберите вторую позиционную точку образца вышивки.
- > Чтобы расположить иглу над соответственной маркировкой на ткани, вращайте «Многофункциональную клавишу вверх» или «Многофункциональную клавишу вниз» влево или вправо.

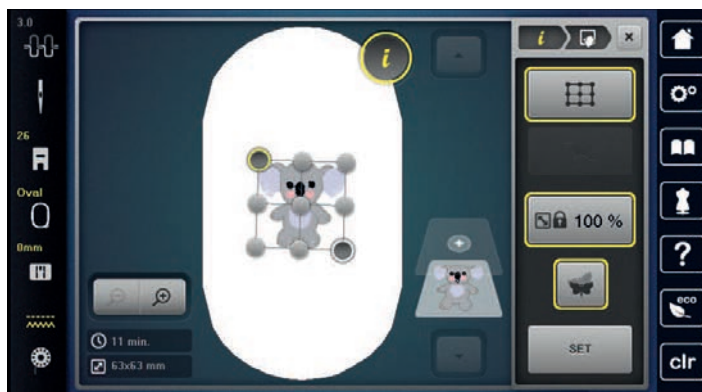

- > Чтобы подтвердить измененную позицию, нажмите кнопку «Комплект».
- Точка изменит цвет и будет зафиксирована. Образец вышивки будет соответственно подогнан.



- > Чтобы вернуть изменения к базовым установкам, нажмите кнопку «Отмена точного расположения».

Свободное расположение точек

С помощью этой функции можно простым способом точно расположить образцы вышивки на ткани. Точки можно свободно разместить в пределах образца.

Предпосылка:

- Две любые точки образца вышивки маркируются мелом или водорастворимым карандашом на ткани. Место, где должен располагаться образец вышивки, четко видно.
- Используемые пальцы выбраны.

- > Выберите образец вышивки.
- > Нажмите кнопку «i-диалог».



- > Нажмите кнопку «Точное расположение».



- > Нажмите кнопку «Свободное расположение точек».



- > Чтобы не изменять размеры образца вышивки при позиционировании точек, нажмите кнопку «Сохранение размеров образца вышивки».



- > Поставьте нужную точку в пределах образца вышивки.
 - Точка позиционирования будет показана.

- > Чтобы расположить иглу над соответственной маркировкой на ткани, вращайте «Многофункциональную клавишу вверх» или «Многофункциональную клавишу вниз» влево или вправо.

SET

- > Чтобы подтвердить измененную позицию, нажмите кнопку «Комплект».
 - Точка изменит цвет и будет зафиксирована.
- > Выберите вторую позиционную точку образца вышивки.
- > Чтобы расположить иглу над соответственной маркировкой на ткани, вращайте «Многофункциональную клавишу вверх» или «Многофункциональную клавишу вниз» влево или вправо.



- > Чтобы подтвердить измененную позицию, нажмите кнопку «Комплект».
 - Точка изменит цвет и будет зафиксирована. Образец вышивки будет соответственно подогнан.



- > Чтобы вернуть изменения к базовым установкам, нажмите кнопку «Отмена точного расположения».

15.7 Комбинирование образцов вышивки

Комбинирование образцов вышивки

В режиме комбинирования можно комбинировать несколько образцов вышивки.

- > Выберите образец вышивки.



> Нажмите кнопку «Добавление образца вышивки».



> Выберите следующий образец вышивки.

Удаление отдельного образца вышивки

Предпосылка:

- Комбинация образцов вышивки составлена.
- > Нажмите на нужный образец вышивки в области образцов (1), держите его нажатым и перемещайте наружу.
 - Откроется новое окно.



> Чтобы удалить выбранный образец вышивки, нажмите кнопку «Подтвердить».

Копирование образца вышивки

- > Выберите образец вышивки.
- > Нажмите кнопку «i-диалог».



- > Нажмите кнопку «Удвоение».
 - Образец вышивки (1) будет скопирован (2).

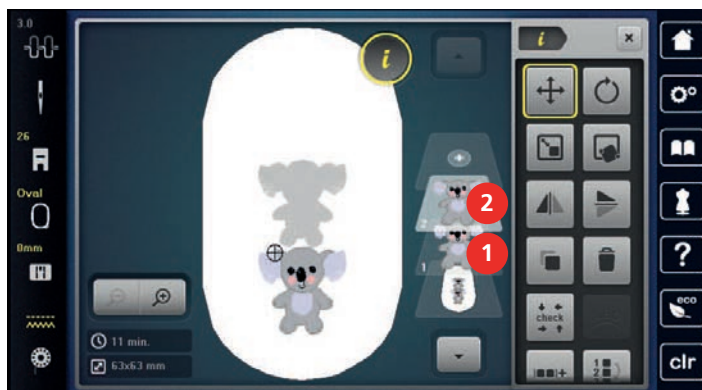

Копирование комбинации

Если комбинация дублируется, уже нельзя выбирать отдельные вышивальные образцы.

- > Выберите образец вышивки.
- > Нажмите кнопку «Добавление образца вышивки».
- > Выберите следующий образец вышивки.
- > Выберите комбинацию (1).



- > Нажмите кнопку «i-диалог».



- > Нажмите кнопку «Удвоение».
 - Комбинация будет скопирована (2).

15.8 Создание надписи

Обзор Вышивальные алфавиты

Образец вышивки	Наименование
ABC	Swiss Block
<i>ABC</i>	Anniversary
Abc	Алфавит Guinevere
ABC	Drifter
ABC	Childs Play
АБВ	Russian Textbook
<i>ABC</i>	Curly
ABC	Rounded Sans

Создание надписи



- | | | | |
|---|-------------------|---|----------------------------------|
| 1 | Окно ввода данных | 5 | «Цифры и математические символы» |
| 2 | «Удаление» | 6 | «Служебные символы» |
| 3 | «Заглавные буквы» | 7 | «Прерывание» |
| 4 | «Строчные буквы» | 8 | «Подтвердить» |



Надпись всегда вышивается одним цветом. Чтобы вышить отдельные буквы или слова другим цветом, нужно отменить группирование.

Надпись можно располагать в пределах пялец как угодно. Если образец вышивки будет расположен вне пялец, пяльцы на дисплее будут показаны в красной рамке. С помощью выбора пялец можно проверить, можно ли вышить образец с другими пяльцами. Если надпись не уместается в пяльцах, можно, например, скомбинировать отдельные слова друг с другом и расположить их друг под другом.



- > Выберите «Алфавиты».
- > Выберите вышивальный алфавит.
- > Введите текст и подтвердите.

Обработка надписи



- > Надпись создана.
- > Нажмите клавишу «i-диалог».



- > Нажмите клавишу «WordArt».
- > Чтобы изменить расстояние между знаками миллиметровыми шагами, вращайте «Многофункциональную клавишу вверх».
- > Чтобы наклонить текст вверх или вниз, вращайте «Многофункциональную клавишу вниз» влево или вправо.

15.9 Смена цвета образца вышивки

Обзор Изменение цветов

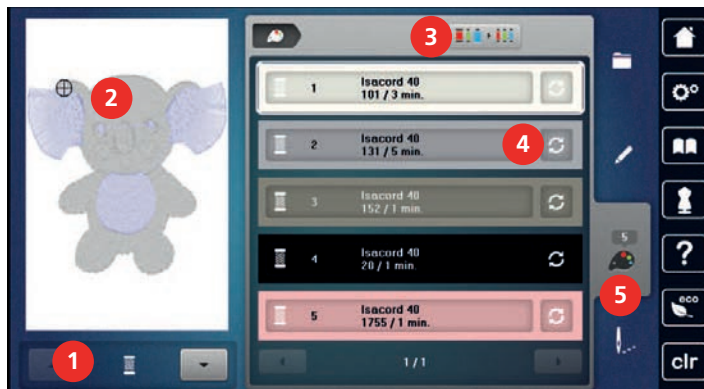

- | | | | |
|---|---|---|--------------------------------|
| 1 | «Индикатор цвета» | 4 | «Изменение цвета/изготовителя» |
| 2 | Предварительный просмотр выбранных цветов | 5 | «Информация о цветах» |
| 3 | «Указание марки ниток» | | |

Изменение цветов



- > Выберите образец вышивки.
- > Нажмите кнопку «Информация о цветах».



- > Чтобы изменить цвет, нажмите кнопку «Изменение цвета/изготовителя» рядом с цветом, который нужно изменить.
- > Чтобы просмотреть другие цвета, проведите по дисплею вверх или вниз.



- > Чтобы выбрать цвет заданием номера цвета, нажмите кнопку «Выбор цвета заданием номера».
- > Введите номер нужного цвета.
 - Цветовая балка будет показана слева.
- > Чтобы подтвердить выбор цвета, нажмите на цветовую балку на левой стороне.

Изменение марки ниток



- > Выберите образец вышивки.
- > Нажмите кнопку «Информация о цветах».



- > Нажмите кнопку «Изменение цвета/изготовителя».
- > Чтобы просмотреть другие марки ниток, прокрутите влево и вправо.



- > Нажмите кнопку «Указание марки ниток».
 - Все цвета ниток выбранного образца вышивки изменятся в выбранную марку ниток.

15.10 Вышивание образца

Обзор меню вышивания

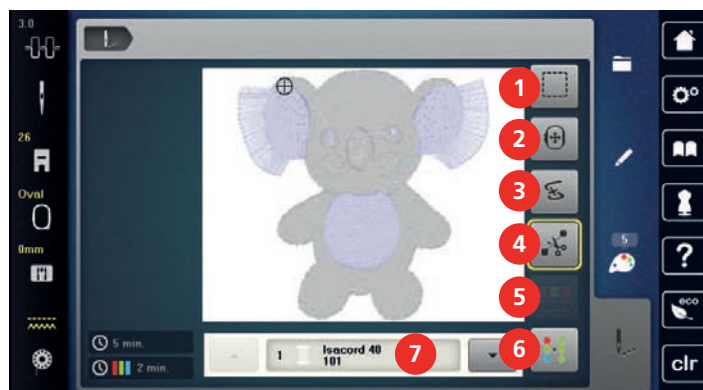

- | | | | |
|---|---|---|--|
| 1 | «Сметывание» | 5 | «Уменьшение смены цветов» |
| 2 | «Перемещение пялец» | 6 | «Включение/отключение многоцветного образца вышивки» |
| 3 | «Контроль последовательности вышивания» | 7 | «Индикатор цвета» |
| 4 | «Обрезка соединительных стежков» | | |

Добавление сметочных стежков

Сметочные стежки можно прошить вдоль пялец или образца вышивки. Это придаст ткани и стабилизатору дополнительную связь.

- > Выберите образец вышивки.
- > Нажмите клавишу «Вышивание».



- > Чтобы прошить сметочные стежки вдоль образца вышивки, нажмите кнопку «Сметывание».
- > Чтобы прошить сметочные стежки вдоль пялец, повторно нажмите кнопку «Сметывание».
- > Чтобы отключить сметочные стежки, повторно нажмите кнопку «Сметывание».

Перемещение пялец

Если образец вышивки настолько велик, что необходимо повторное растягивание в пяльцах, можно еще раз переместить образец вышивки.

- > Выберите образец вышивки.
- > Нажмите кнопку «Вышивание».



- > Нажмите кнопку «Перемещение пялец».
- > Чтобы переместить пяльцы горизонтально, вращайте «Многофункциональную клавишу вверх».
- > Чтобы переместить пяльцы вертикально, вращайте «Многофункциональную клавишу вниз».



- > Чтобы перенять установки, нажмите кнопку «Вышивание» в навигации процесса.

Контроль последовательности вышивания при обрыве нитки

Если нитка рвется, можно заново расположить иглу в образце вышивки с помощью функции контроля последовательности вышивания.

- > Выберите образец вышивки.
- > Нажмите кнопку «Вышивание».





- > Нажмите кнопку «Контроль последовательности вышивания».
 - В левой части дисплея будет показан компактный вид образца вышивки. На правой стороне образец вышивки представлен в увеличенном виде.
- > Выберите нужную позицию в компактном изображении.
- > Чтобы перемещать пальцы стежок за стежком, вращайте «Многофункциональную клавишу вверх».
- > Чтобы перемещать пальцы крупными шагами, вращайте «Многофункциональную клавишу вниз».
 - Количество желтых кнопок указывает на число стежков последовательности вышивания.



- > Чтобы выбрать нужный стежок вводом номера, нажмите кнопку «Позиция стежка вводом номера».

Обрезание соединительных стежков

Функция активна по умолчанию, и стежки перехода автоматически обрезаются. Если деактивировать функцию, нужно будет обрезать стежки перехода вручную.



- > Выберите образец вышивки.
- > Нажмите клавишу «Вышивание».



- > Чтобы отключить функцию, нажмите клавишу «Обрезка соединительных стежков».
- > Чтобы включить функцию, нажмите повторно клавишу «Обрезка соединительных стежков».

Уменьшение смены цветов

Если образцы вышивки находят друг на друга, смену цветов уменьшить **нельзя**.



- > Выберите образец вышивки.
- > Нажмите кнопку «Вышивание».



- > Нажмите кнопку «Уменьшение смены цветов».
 - Идентичные цвета образца вышивки будут объединены в один цвет.

Включение/отключение многоцветного образца вышивки

Многоцветные образцы вышивки можно также вышить одним цветом.



- > Выберите образец вышивки.
- > Нажмите кнопку «Вышивание».



- > Нажмите кнопку «Включение/отключение многоцветного образца вышивки».
 - Образец вышивки вышивается одним цветом.

Индикатор цвета

Любой цвет образца вышивки можно выбрать по отдельности. Пальцы при этом перемещаются к первому стежку активного цвета. Так можно вышить каждый активный цвет по отдельности или в другой последовательности.



- > Выберите образец вышивки.
- > Нажмите кнопку «Вышивание».
- > Чтобы выбрать следующий или предыдущий цвет образца вышивки, прокрутите клавишу вверх или вниз.

15.11 Вышивание на рукавной платформе

Под вышиванием на рукавной платформе понимают вышивание рукавных тканей или деталей одежды, которые во время вышивания находятся вокруг рукавной платформы. Часто используется при рукавах, штанинах брюк и других узко покроенных деталях одежды.



Ткань в форме трубы можно легко уложить вокруг рукавной платформы, если перед закреплением или удалением пялец переместить их влево в положение парковки. Чтобы по окончании вновь привести пяльцы в позицию вышивания, нажмите кнопку «Пуск/Остановка».

По возможности используйте полную выдвижную шпульку, так как при замене шпульки придется снимать пяльцы.

Бордюры можно просто и точно вдоль канта трубы закрыть в кольцо.

Подвижность вышивальной консоли при очень узких формах рукавной ткани можно ограничить или задержать. Поэтому нужно следить за тем, чтобы пяльцы во время вышивания могли достаточно перемещаться вперед и назад. Ограничение движения вышивальной консоли из-за очень узкой формы рукавной ткани может привести к перекосу образца вышивки и к повреждению ткани.

Проверка подвижности вышивальной консоли

Указание: При работе с маленькой рукавной тканью можно при желании отключить функцию удаления ниток в программе Setup.

- > Откройте образец вышивки на машине и обработайте его по желанию.
- > Маркируйте позицию и размеры образца вышивки на ткани подходящим образом.
- > Выберите минимально возможные пяльцы.
- > Растяните ткань с подходящим стабилизатором в пяльцах или приклейте, в зависимости от стабилизатора.
- > Осторожно протолкните рукавную ткань вокруг рукавной платформы и закрепите пяльцы на устройстве закрепления вышивального модуля.
- > При необходимости откорректируйте позицию образца вышивки.
- > Нажмите кнопку «Контроль размеров образца вышивки».
- > После успешной проверки размеров образца вышивки начинайте процесс вышивания.



15.12 Управление образцом вышивки

Обзор Управление образцом вышивки

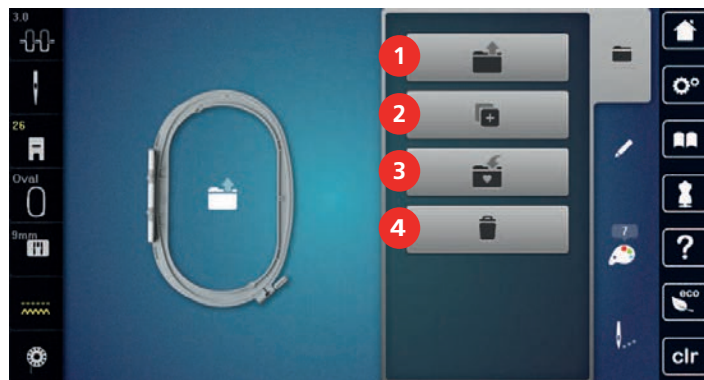



- | | |
|--------------------------------|--------------------------------|
| 1 «Загрузка образца вышивки» | 3 «Сохранение образца вышивки» |
| 2 «Добавление образца вышивки» | 4 «Удаление образца вышивки» |

Сохранение образца вышивки в собственной ячейке памяти





В файле «Сохранение образца вышивки» можно сохранять любые, в том числе и индивидуально измененные, образцы.

- > Выберите образец вышивки.
- > Обработайте образец вышивки.
- > Нажмите кнопку «Выбор».







-  > Нажмите кнопку «Сохранение образца вышивки».
 - Образец вышивки, который должен быть сохранен, будет окантован желтым цветом.
-  – Кнопка «Вышивальная машина» активна.
-  > Нажмите кнопку «Подтвердить».





Сохранение образца вышивки на флеш-накопителе BERNINA USB

- > Выберите образец вышивки.
- > Обработайте образец вышивки.
-  > Нажмите кнопку «Выбор».
-  > Нажмите кнопку «Сохранение образца вышивки».
 - Образец вышивки, который должен быть сохранен, будет окантован желтым цветом.
- > Вставьте накопитель USB BERNINA в порт USB машины.
-  > Нажмите кнопку «Флеш-накопитель USB».
-  > Нажмите кнопку «Подтвердить».

Перезапись образца вышивки в собственной ячейке памяти



- > Выберите образец вышивки.
- > Обработайте образец вышивки.
-  > Нажмите кнопку «Выбор».
-  > Нажмите кнопку «Сохранение образца вышивки».
 - Образец вышивки, который должен быть сохранен, будет окантован желтым цветом.
-  – Кнопка «Вышивальная машина» активна.
- > Выберите образец вышивки, который нужно перезаписать.
-  > Нажмите кнопку «Подтвердить».

Перезапись образца вышивки на флеш-накопителе BERNINA USB

- > Выберите образец вышивки.
- > Обработайте образец вышивки.
-  > Нажмите кнопку «Выбор».
-  > Нажмите кнопку «Сохранение образца вышивки».
 - Образец вышивки, который должен быть сохранен, будет окантован желтым цветом.
- > Вставьте накопитель USB BERNINA в порт USB машины.
-  > Нажмите кнопку «Флеш-накопитель USB».
- > Выберите образец вышивки, который нужно перезаписать.
-  > Нажмите кнопку «Подтвердить».

Импортирование образца строчки

Образец строчки или комбинацию образцов строчек можно импортировать из режима шитья в режим вышивания и обрабатывать как образец вышивки. Так, например, можно быстро и просто создавать бордюры и сохранять их как образцы вышивки в папке «Собственные образцы вышивки».

-  > Нажмите клавишу «Home».
-  > Нажмите клавишу «Режим шитья».
- > Выберите образец строчки.



> Нажмите клавишу «Home».



> Нажмите клавишу «Режим вышивания».
– Образец автоматически откладывается в папку «Собственные образцы вышивки».



> Выберите «Собственные образцы вышивки».
> Выберите образец строчки.

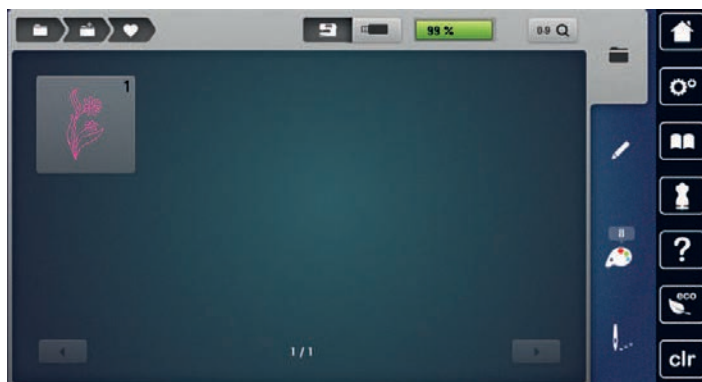

Загрузка образца вышивки из собственной ячейки памяти



> Нажмите кнопку «Выбор».



> Нажмите кнопку «Загрузка образца вышивки».



> Выберите «Собственные образцы вышивки».
> Выберите образец вышивки.

Загрузка образца вышивки с флеш-накопителя BERNINA USB



> Нажмите кнопку «Выбор».
> Вставьте накопитель USB BERNINA в порт USB машины.



> Нажмите клавишу «Загрузка образца вышивки».



> Нажмите кнопку «Флеш-накопитель USB».
> Выберите собственный образец вышивки.

Удаление образца вышивки из собственной ячейки памяти

Сохраненные в собственной ячейке памяти образцы вышивки можно удалять по одному.



> Нажмите кнопку «Выбор».



> Нажмите кнопку «Удаление».



– Кнопка «Вышивальная машина» активна.

> Выберите образец вышивки, который нужно удалить.



> Нажмите кнопку «Подтвердить».

Удаление образца вышивки с флеш-накопителя BERNINA USB



> Нажмите кнопку «Выбор».



> Нажмите кнопку «Удаление».
> Вставьте накопитель USB BERNINA в порт USB машины.

16 Вышивание

16.1 Вышивание кнопкой «Пуск/остановка»

Нарушение электроснабжения прерывает процесс вышивания. После нового старта машина возвращается к последней вышитой позиции.



- > Держите кнопку «Пуск/Остановка» нажатой до тех пор, пока не стартует вышивальная машина.
 - Все части образца активного цвета будут вышиты.
 - Вышивальная машина автоматически остановится в конце.
 - Обе нитки будут автоматически обрезаны.
 - Вышивальная машина автоматически переходит к следующему цвету.



- > Смените цвет верхней нитки.
- > Чтобы вышить новый цвет, нажмите кнопку «Пуск/Остановка».
 - После выполнения вышивального образца машина автоматически останавливается, а нитки автоматически обрезаются.

16.2 Увеличение скорости вышивания

Чтобы гарантировать наилучшее качество вышивания, скорость при вышивании уменьшается в зависимости от позиции вышивания. Существует возможность выбора между оптимальной и максимальной скоростями. Стандарт = оптимальная скорость. Нужно учесть, что качество вышитого образца не может быть гарантировано при максимальной скорости.

При выключении и включении машины активируется оптимальная скорость.

Предпосылка:

- Вышивание стартует.



- > Нажмите кнопку «Скорость вышивания».
 - Максимальная скорость активна.
- > Повторно нажмите кнопку «Скорость вышивания».
 - Оптимальная скорость активна.

16.3 Регулировка натяжения верхней нитки

Базовая установка натяжения верхней нитки осуществляется автоматически при выборе образца строчки или вышивки.

Если используются другие швейные или вышивальные нитки, то могут возникнуть отклонения в натяжении верхней нитки. При этом необходимо индивидуально настроить натяжение верхней нитки в соответствии с швейным или вышивальным проектом и выбранным образцом строчки или вышивки.

Чем выше натяжение верхней нитки, тем сильнее натягивается верхняя нитка и тем сильнее нижняя нитка втягивается в материал. При более слабом натяжении верхней нитки верхняя нитка натягивается слабее, а нижняя нитка из-за этого слабее втягивается в материал.

Изменения натяжения верхней нитки влияют на соответственный выбранный образец строчки или вышивки. Постоянные изменения натяжения верхней нитки можно осуществить для режима шитья (См. стр. 49) и для режима вышивания (См. стр. 52) в программе Setup.



- > Нажмите кнопку «Натяжение верхней нитки».

- > Отрегулируйте натяжение верхней нитки.



- > Чтобы вернуть изменения к базовым установкам, нажмите желтую кнопку справа.
- > Чтобы изменения в **Программе Setup** вернуть к базовым установкам, нажмите желтую кнопку слева.

16.4 Вышивание пусковой педалью

Вышивание пусковой педалью рекомендуется в тех случаях, когда нужно вышить маленький участок, например, при объемной вышивке.

- > Чтобы начать вышивать, нажмите пусковую педаль и держите ее нажатой.

17 Уход и чистка

17.1 Встроенное ПО

Проверка встроенной программы

Открываются версии программного и технического обеспечения машины и подключенного вышивального модуля.



> Нажмите кнопку «Программа Setup».



> Нажмите кнопку «Установки машины».



> Нажмите кнопку «Информация».



> Нажмите кнопку «Данные о машине».

Актуализация ПО



Актуальную встроенную программу машины и подробную пошаговую инструкцию по процессу актуализации можно загрузить на сайте www.bernina.com Как правило, при обновлении встроенной программы персональные данные и установки автоматически перенимаются. Но из соображений безопасности рекомендуется сохранять данные и установки до обновления ПО на накопителе USB BERNINA. Если персональные данные и установки при обновлении будут потеряны, их можно будет потом перенести на машину.

Предпосылка:

- Такие принадлежности, как вышивальный модуль или лапка BSR, подсоединенные к машине, сняты.

> Вставьте в машину накопитель USB с новой версией встроенного ПО.



> Нажмите кнопку «Программа Setup».



> Нажмите кнопку «Установки машины».



> Нажмите кнопку «Техническое обслуживание/обновление».



> Нажмите кнопку «Актуализация ПО».



> Чтобы стартовать актуализацию встроенного ПО, нажмите кнопку «Обновление».

Указание: Обновление может длиться несколько минут. Во время процесса обновления не выключайте машину и не извлекайте накопитель USB.

– Машина заново стартует. Когда процесс обновления завершится, появится сообщение.

Восстановление сохраненных данных

Если персональные данные и установки после обновления ПО не имеются в Вашем распоряжении, можно их позднее вновь перенести на машину.

> Вставьте в гнездо USB машины флеш-накопитель USB BERNINA (специальная принадлежность) с сохраненными данными и установками.



> Нажмите кнопку «Программа Setup».



> Нажмите кнопку «Установки машины».



> Нажмите кнопку «Техническое обслуживание/обновление».



> Нажмите кнопку «Актуализация ПО».

ВНИМАНИЕ

Слишком рано удаляется флеш-накопитель USB BERNINA (специальная принадлежность)

Сохраненные данные не передаются и машину нельзя использовать.

> Удаляйте флеш-накопитель USB BERNINA (специальная принадлежность) только после того, как будут успешно перенесены данные.



> Нажмите кнопку «Загрузка данных».

– Если данные перенесены, на короткое время появится зеленая галочка.

17.2 Машина

Чистка дисплея

> Протрите дисплей в выключенном состоянии мягкой, слегка влажной микроволоконистой тканью.

Чистка транспортера

Периодически удаляйте обрезки ниток из-под игольной пластины.

> Переведите иглу и лапку в верхнее положение.

⚠ ОСТОРОЖНО

Электрические части

Опасность повреждения иглы и челнока.

> Выключите машину и отсоедините ее от сети.

> Снимите лапку и удалите иглу.

> Опустите транспортер.



> Снимите игольную пластину.

ВНИМАНИЕ

Пыль и обрезки ниток во внутренней части машины

Повреждение механических и электронных компонентов.

> Используйте щетку-кисточку или мягкую тряпку.

> Не используйте спрей со сжатым воздухом.

> Почистите транспортер щеткой-кисточкой.

Чистка механизма челнока

⚠ ОСТОРОЖНО

Электрические части

Опасность повреждения иглы и челнока.

> Выключите машину и отсоедините ее от сети.

- > Откройте крышку петлителей.
- > Извлеките шпульный колпачок.
- > Отожмите влево рычажок расцепления.



- > Откиньте запорную скобу с черной крышкой корпуса хода челнока.
- > Извлеките челнок.

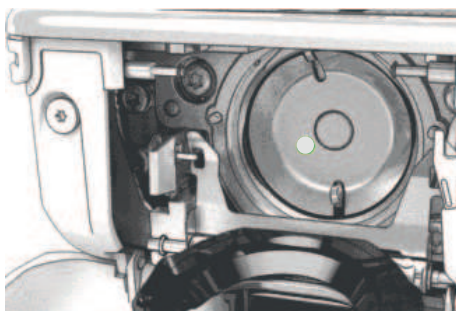

ВНИМАНИЕ

Пыль и обрезки ниток во внутренней части машины

Повреждение механических и электронных компонентов.

- > Используйте щетку-кисточку или мягкую тряпку.
- > Не используйте спрей со сжатым воздухом.

- > Очистите корпус хода челнока щеткой-кисточкой и мягкой тряпкой. При этом не применяйте острых предметов.
- > Держите челнок двумя пальцами за штифт в центре.
- > Вставьте челнок нижним кантом вперед косо сверху вниз за крышку корпуса хода челнока.
- > Расположите челнок таким образом, чтобы оба кулачка у толкателя челнока умещались в соответствующие отверстия челнока и чтобы цветная маркировка толкателя челнока была видна в отверстии челнока.
- > Вставьте челнок.
 - Челнок намагничен и притягивается в нужное положение.
- > Закройте крышку корпуса хода челнока и запорную скобу, рычажок расцепления должен быть зафиксирован.
- > Для проверки поверните маховое колесо.
- > Вставьте шпульный колпачок.

Смазка челнока

Благодаря смазке челнока можно избежать возникновения нежелательного шума в области челнока. BERNINA рекомендует смазывать челнок в нижеуказанных случаях:

- Перед первым использованием машины

- После долгого простоя машины
- При интенсивном использовании: ежедневно перед началом шитья
- Если появляется сообщение «Смазать машину»
- При нежелательном шуме в области челнока

⚠ ОСТОРОЖНО

Электрические части

Опасность повреждения иглы и челнока.

> Выключите машину и отсоедините ее от сети.

- > Извлеките шпульный колпачок.
- > Отожмите влево рычажок расцепления.

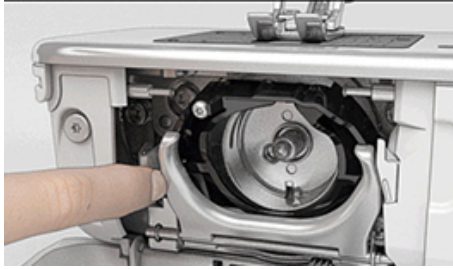

- > Откиньте запорную скобу с черной крышкой корпуса хода челнока.
- > Извлеките челнок.

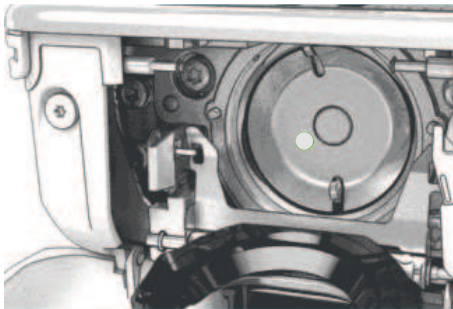

- > Очистите корпус хода челнока щеткой-кисточкой и мягкой тряпкой. При этом не применяйте острых предметов.
- > Введите одну каплю масла для швейных машин BERNINA вниз в кольцевой паз корпуса хода челнока.



- > Введите по одной капле масла для швейных машин BERNINA в оба накопителя так, чтобы войлок увлажнился, и убедитесь в том, что маркированная красным поверхность вокруг втулки челнока остается сухой.



- > Держите челнок двумя пальцами за штифт в центре.
- > Вставьте челнок нижним кантом вперед косо сверху вниз за крышку корпуса хода челнока.
- > Расположите челнок таким образом, чтобы оба кулачка у толкателя челнока умещались в соответствующие отверстия челнока и чтобы серая маркировка толкателя челнока была видна в отверстии челнока.
- > Вставьте челнок.
 - Челнок намагничен и притягивается в нужное положение.
- > Закройте крышку корпуса хода челнока и запорную скобу, рычажок расцепления должен быть зафиксирован.
- > Для проверки поверните маховое колесо.
- > Вставьте шпульный колпачок.
- > Выполните сначала пробное шитье или вышивание.

Чистка нитеулавливателя



- > Нажмите кнопку «Программа Setup».



- > Нажмите кнопку «Установки машины».









- > Нажмите кнопку «Техническое обслуживание/обновление».



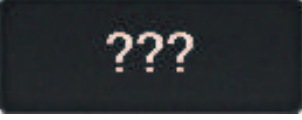
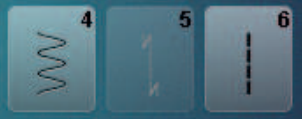

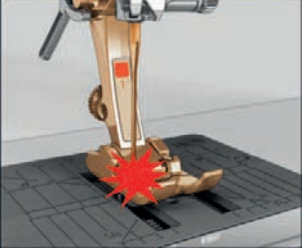
- > Нажмите кнопку «Чистка нитеулавливателя».
- > Почистите нитеулавливатель согласно указаниям на дисплее.

18 Ошибки и неполадки

18.1 Сообщения об ошибке

Уведомление на дисплее	Причина	Устранение
	Номер строчки неизвестен.	> Проверьте введенные данные и задайте новый номер.
	Выбор образца строчки в режиме комбинации невозможен.	> Комбинируйте другие образцы.
	Транспортер не опущен.	> Чтобы опустить транспортер, нажмите кнопку «Транспортер вверх/вниз».
	Выбранную иглу и игольную пластину нельзя использовать вместе.	> Замените иглу. > Замените игольную пластину.
	Игла находится не в самом верхнем положении.	> Установите позицию иглы с помощью маховика.
	Верхняя нитка израсходована.	> Заново заправьте нитку.
	Верхняя нитка оборвана.	> Заново заправьте нитку.
	Нижняя нитка израсходована.	> Заново заправьте нитку.
	Обрыв нижней нитки.	> Почистите механизм челнока. > Заново заправьте нитку.

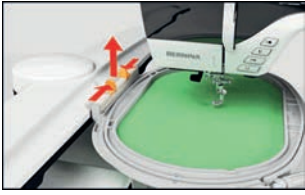
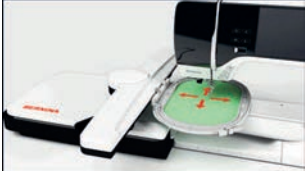
Уведомление на дисплее	Причина	Устранение
	<p>Главный мотор не работает.</p>	<ul style="list-style-type: none"> > Осторожно вращайте маховик по часовой стрелке, пока игла не окажется наверху. > Извлеките швейный проект. При этом не тяните за ткань или за нитки. > Снимите игольную пластину. > Удалите остатки ниток. > Почистите механизм челнока. > Удалите челнок и убедитесь в том, что к магнитной спинке челнока не прилипли сломанные кончики иглы. > Вставьте челнок правильно. > Отключите нитеулавливатель в программе Setup.
	<p>Неподходящая лапка для двойной подачи ткани BERNINA Dual Transport.</p>	<ul style="list-style-type: none"> > Вденьте лапку с обозначением «D».
	<p>Материал под лапкой слишком плотный.</p>	<ul style="list-style-type: none"> > Уменьшите толщину ткани.
	<p>Из-за вибрации прервался контакт между машиной и вышивальным модулем.</p>	<ul style="list-style-type: none"> > Убедитесь, что вышивальный модуль и машина установлены на стабильной, ровной поверхности. > Подсоедините вышивальный модуль к машине.
	<p>Позиция иглы не соответствует центру пялец.</p>	<ul style="list-style-type: none"> > Проведите юстировку пялец.
	<p>Вышивальный модуль не подсоединен.</p>	<ul style="list-style-type: none"> > Подсоедините вышивальный модуль к машине. > Чтобы проверить машину, обратитесь к специалисту BERNINA.
	<p>Пяльцы не установлены.</p>	<ul style="list-style-type: none"> > Установите пяльцы.

Уведомление на дисплее	Причина	Устранение
	Пяльцы установлены.	> Снимите пяльцы.
	Происходит движение пялец.	> Нажмите кнопку «Подтвердить».
	Образец вышивки частично выходит за рамки пялец.	> Заново расположите и вновь вышейте образец вышивки.
	Образец вышивки слишком велик.	> Уменьшите образец вышивки. > Установите пяльцы большего размера.
Слишком мало свободной памяти на флеш-накопителе USB BERNINA (специальная принадлежность).	Недостаточно свободной памяти на флеш-накопителе USB BERNINA (специальная принадлежность).	> Убедитесь, что используется флеш-накопитель USB BERNINA (специальная принадлежность). > Удалите данные на флеш-накопителе USB BERNINA (специальная принадлежность).
На флеш-накопителе USB BERNINA (специальная принадлежность) нет никаких персональных данных.	На флеш-накопителе USB BERNINA (специальная принадлежность) нет никаких персональных данных для восстановления.	> Убедитесь, что сохранены данные и установки на флеш-накопителе USB BERNINA (специальная принадлежность).
При восстановлении персональных данных произошел сбой.	ПО было успешно обновлено, но персональные данные не были восстановлены.	> Убедитесь, что сохранены данные и установки на флеш-накопителе USB BERNINA. > Перенесите сохраненные данные на машину.
Накопитель USB BERNINA не вставлен. Убедитесь в том, что в течение всего процесса автоматического обновления был вставлен один и тот же накопитель USB BERNINA.	Флеш-накопитель USB BERNINA (специальная принадлежность) не вставлен.	> Используйте флеш-накопитель USB BERNINA (специальная принадлежность) с достаточным полем памяти.

Уведомление на дисплее	Причина	Устранение
<p>При загрузке ПО произошел сбой.</p>	<p>На флеш-накопителе USB не найдена новая версия ПО.</p>	<ul style="list-style-type: none"> > Убедитесь в том, что сжатый файл ZIP для актуализации ПО распакован. > Убедитесь в том, что данные для загрузки ПО сохранены прямо на носителе данных, а не в папке на флеш-накопителе USB. > Актуализируйте ПО.
	<p>Машину нужно почистить или смазать маслом.</p>	<ul style="list-style-type: none"> > Почистите машину. > Смажьте машину маслом. <p>Важная информация по смазке:</p> <ul style="list-style-type: none"> > Слишком большое количество масла может привести к загрязнению ткани и ниток. > После смазки выполните сначала пробное шитье или вышивание.
<p>Автоматический нитеобрезатель (у нитеулавливателя) необходимо почистить.</p>	<p>Нитеулавливатель нужно почистить. Сообщение появляется после достижения 1000 циклов обрезки при каждом включении машины.</p>	<ul style="list-style-type: none"> > Нажмите кнопку «Подтвердить». <ul style="list-style-type: none"> – Машина вызывает функцию «Чистка нитеулавливателя». > Почистите нитеулавливатель согласно указаниям на дисплее. <ul style="list-style-type: none"> – Счетчик циклов обрезки обнулится.
<p>Пора проводить профилактическое техническое обслуживание. Обратитесь в сервисный центр BERNINA.</p>	<p>Необходимо провести техническое обслуживание. Это сообщение появляется после того, как истечет запрограммированный интервал между техническими обслуживаниями.</p> <p>Важная информация: При своевременном проведении работ по чистке и техническому уходу гарантируется работоспособность и длительный срок службы машины. Несоблюдение этих требований может повлиять на срок службы машины и на условия предоставления гарантии. Стоимость работ по техническому обслуживанию регулируется в разных странах по-разному. Проконсультируйтесь с Вашим дилером или с сервисным центром BERNINA.</p>	<ul style="list-style-type: none"> > Обратитесь в сервисный центр BERNINA. > Временно удалите сообщение нажатием кнопки «ESC». <p>После третьего удаления сообщение появится только при наступлении срока следующего сервисного обслуживания.</p>

Уведомление на дисплее	Причина	Устранение
	<p>При калибровке Лапка с салазками для петель #3А произошел сбой.</p>	<ul style="list-style-type: none"> > Проверьте лапку на плавность хода. При необходимости удалите скопления текстильных волокон, пыли и обрезков тканей. > Протрите рефлектор мягкой, слегка увлажненной тряпкой. > Проверьте позицию рефлектора. При необходимости откорректируйте позицию рефлектора или замените лапку. > Проверьте, не износилась ли пластмасса на нижней стороне лапки. При необходимости замените лапку. > Почистите транспортер. > Если ошибка появляется снова, обратитесь к специалисту BERNINA.
#1000	<p>Нитевдеватель застревает.</p>	<ul style="list-style-type: none"> > Выключите машину. Отожмите нитевдеватель вниз и снова отпустите. Включите машину. > Если ошибка появляется снова, обратитесь к специалисту BERNINA.
#1001	<p>Кнопка «Нитеобрезатель» заклинила или неисправна.</p>	<ul style="list-style-type: none"> > Убедитесь в том, что кнопка свободно перемещается. > Если ошибка появляется снова, обратитесь к специалисту BERNINA.
#1002	<p>Кнопка «Позиция иглы вверх/вниз» заклинила или неисправна.</p>	<ul style="list-style-type: none"> > Убедитесь в том, что кнопка свободно перемещается. > Если ошибка появляется снова, обратитесь к специалисту BERNINA.
#1003	<p>Кнопка «Пуск/Остановка» заклинила или неисправна.</p>	<ul style="list-style-type: none"> > Убедитесь в том, что кнопка свободно перемещается. > Если ошибка появляется снова, обратитесь к специалисту BERNINA.
#1004 #1005 #1010	<p>Точную причину неисправности установить невозможно.</p>	<ul style="list-style-type: none"> > Заново стартуйте машину. > Если ошибка появляется снова, обратитесь к специалисту BERNINA.

18.2 Устранение неполадок

Неполадка	Причина	Устранение
Неравномерное образование стежков	Слишком сильное или слишком слабое натяжение верхней нитки.	<ul style="list-style-type: none"> > Отрегулируйте натяжение верхней нитки. > Проверьте размотку ниток с катушки.
	Игла затуплена или искривлена.	> Замените иглу и убедитесь в том, что применяется новая качественная игла BERNINA.
	Игла плохого качества.	> Используйте новые качественные иглы BERNINA.
	Нитки плохого качества.	> Применяйте нитки высокого качества.
	Неправильное соотношение между иглой и ниткой.	> Применяйте иглу, соответствующую толщине нитки.
	Машина неправильно заправлена нитками.	> Заново заправьте нитку.
	Подтягивание работы при шитье.	> Ведите ткань равномерно.
Неравномерное образование стежков	Используется неправильный шпульный колпачок.	> Используйте поставляемый в комплекте шпульный колпачок с треугольником.
		
Пропуск стежков	Игла ненадлежащей системы.	> Применяйте иглы системы 130/705H.
	Игла затуплена или искривлена.	> Замените иглу.
	Игла плохого качества.	> Используйте новые качественные иглы BERNINA.
	Игла неправильно вставлена.	> Вставьте иглу лыской на колбе назад до упора в иглодержатель и завинтите ее.
	Неподходящее острие иглы.	> Острие иглы должно соответствовать текстильной структуре швейного проекта.
Неравномерный шов	Остатки ниток между нитенатяжными шайбами.	> Протяните краешек согнутой тонкой ткани (не сам край, а сгиб) между натяжными дисками несколько раз.
	Машина неправильно заправлена нитками.	> Заново заправьте нитку.
	Остатки ниток под пружинкой шпульного колпачка.	> Удалите остатки ниток из-под пружины.

Неполадка	Причина	Устранение
Обрыв верхней нитки	Неправильное соотношение между иглой и ниткой.	> Применяйте иглу, соответствующую толщине иткн.
	Слишком сильное натяжение верхней нитки.	> Ослабьте натяжение верхней нитки.
	Машина неправильно заправлена нитками.	> Заново заправьте нитку.
	Нитки плохого качества.	> Применяйте нитки высокого качества.
	Повреждена прорезь игольной пластины или носик челнока.	> Чтобы устранить повреждения, обратитесь к специалисту BERNINA. > Замените игольную пластину.
	Защемление нитки в нитепритягивателе.	> Удалите винт (1) на крышке угловой торцевой отверткой. > Осторожно вытяните крышку снизу вперед. > Чтобы снять крышку, слегка откиньте ее вверх. > Удалите остатки ниток. > Вставьте крышку и завинтите ее отверткой.
		
Обрыв нижней нитки	Поврежден шпульный колпачок.	> Замените шпульный колпачок.
	Повреждена прорезь игольной пластины.	> Чтобы устранить повреждения, обратитесь к специалисту BERNINA. > Замените игольную пластину.
	Игла затуплена или искривлена.	> Замените иглу.
Поломка иглы	Игла неправильно вставлена.	> Вставьте иглу лыской на колбе назад до упора в иглодержатель и завинтите ее.
	Подтягивание работы при шитье.	> Ведите ткань равномерно.
	Перемещается плотная ткань.	> Используйте для плотных тканей подходящую лапку, например, Лапка для джинсовой ткани #8. > Для перехода через утолщения используйте компенсационные пластинки.
	Нитка с узелками.	> Применяйте нитки высокого качества.
Дисплей не реагирует	Неверные данные калибровки.	> Заново отрегулируйте дисплей. (См. стр. 58) > Если невозможно выбрать калибровку в программе Setup, снова включите машину и при этом одновременно держите нажатыми кнопки «Позиция иглы слева/справа».
	Включен режим есо.	> Нажмите кнопку «Режим есо».

Неполадка	Причина	Устранение
Ширина строчки не регулируется	Выбранную иглу и игольную пластину нельзя использовать вместе.	<ul style="list-style-type: none"> > Замените иглу. > Замените игольную пластину.
	«Индикатор лапки/Выбор лапки» препятствует изменению ширины строчки.	<ul style="list-style-type: none"> > Выберите установленную лапку.
Слишком низкая скорость	Неблагоприятная температура помещения.	<ul style="list-style-type: none"> > Перед использованием подержите машину примерно 1 час в помещении с комнатной температурой.
	Установки в программе Setup.	<ul style="list-style-type: none"> > Установите скорость в программе Setup. > Установите регулятор скорости.
Машина не запускается	Неблагоприятная температура помещения.	<ul style="list-style-type: none"> > Перед использованием подержите машину примерно 1 час в помещении с комнатной температурой. > Подсоедините и включите машину.
	Машина неисправна.	<ul style="list-style-type: none"> > Обратитесь в сервисный центр BERNINA.
Клавиша «Start-/Stopp» не светится	Свет неисправен.	<ul style="list-style-type: none"> > Обратитесь в сервисный центр BERNINA.
Подсветка машины и рукавной платформы не горит	Установки в программе Setup.	<ul style="list-style-type: none"> > Включите в программе Setup.
	Подсветка неисправна.	<ul style="list-style-type: none"> > Обратитесь в сервисный центр BERNINA.
Устройство контроля верхней нитки не реагирует	Установки в программе Setup.	<ul style="list-style-type: none"> > Включите в программе Setup.
	Устройство контроля верхней нитки неисправно.	<ul style="list-style-type: none"> > Обратитесь в сервисный центр BERNINA.
Устройство контроля нижней нитки не реагирует	Установки в программе Setup.	<ul style="list-style-type: none"> > Включите в программе Setup.
	Устройство контроля нижней нитки неисправно.	<ul style="list-style-type: none"> > Обратитесь в сервисный центр BERNINA.
Ошибки обновления ПО	Флеш-накопитель USB не распознается.	<ul style="list-style-type: none"> > Используйте флеш-накопитель USB BERNINA.
	Процедура обновления ПО зависла и «песочные часы» не пропадают с экрана.	<ul style="list-style-type: none"> > Извлеките флеш-накопитель USB. > Выключите машину. > Включите машину. > Следуйте указаниям на дисплее.
	Не распознаются данные обновления ПО.	<ul style="list-style-type: none"> > Деархивируйте данные. > Сохраняйте данные для обновления ПО прямо на носителе, а не в папке на накопителе USB.
Лапка BSR #42 не распознается	Загрязнена линза.	<ul style="list-style-type: none"> > Протрите линзу мягкой, слегка увлажненной тряпкой.
	Кабель BSR вставлен неправильно.	<ul style="list-style-type: none"> > Вставьте штеккер BSR вертикально до полного защелкивания.

Неполадка	Причина	Устранение
Бока и/или закрепки повторно не прошиваются	Лапка с салазками для петель #3А не калибрована с машиной.	> Калибруйте Лапка с салазками для петель #3А. (См. стр. 59)

19 Хранение и утилизация

19.1 Хранение машины

Рекомендуется хранить машину в оригинальной упаковке. Если машина хранится в холодном помещении, поставьте ее примерно за час до начала использования в помещение с комнатной температурой.

- > Выключите машину и отсоедините ее от сети.
- > Не храните машину на открытом воздухе.
- > Защищайте машину от влияния атмосферных воздействий.

19.2 Утилизация машины

- > Почистите машину.
- > Рассортируйте составные элементы по составу и утилизируйте их согласно действующим в Вашей местности порядкам и законам.

20 Технические данные

Обозначение	Значение	Единица измерения
Максимальная толщина ткани	12,5 (0,49)	мм (in)
Подсветка	30	Светодиодная лампа
Максимальная скорость	1000	Стежки в минуту
Габариты без катушкодержателя (Ш x В x Г)	522 × 358 × 214 (20,55 × 14,09 × 8,43)	мм (in)
Вес	14 (30,86)	кг (lb)
Потребление энергии	140	W
Входное напряжение	100 – 240	V
Класс защиты (электротехника)	II	

21 Обзор Образцы

21.1 Обзор Образцы строчек

Рабочие строчки

1	2	3	4	5	6	7	8	9	10	11	12	13	14
15	16	17	18	19	20	21	22	23	24	25	26	27	29
31	32	33	34	35	36	37	38	39	40				

Петли

51	52	53	54	55	56	57	58	59	60	61	62	63	64
65	67	68	69	70									

Декоративные строчки

Строчки "Природа"

101	102	103	104	105	106	107	108	109	110	111	112	113	114
115	116	117	118	119	122	123	124	125	126	127	128	129	130
131	132	134	136	137	138	139	140	141	142	143	144	145	146
147	148	150	152	153	154	155	156	159	160	161	165	166	167
168	169	170	171	172	173	174	175	176	177	178	179	180	181
182	183	184	185										

Крестообразные стежки

301	302	303	304	305	306	307	308	309	311	313	314	319	320
321	322	323	324	325	326	327	328	329	330	331	332	333	334
335	336	337	338	339	371	372	373	374	375	376	377	378	

Гладьевые строчки

401	402	405	406	407	408	409	410	412	413	414	415	416	417
418	419	421	422	423	424	425	426	427	428	429	430	431	433
434	436	437	440	442	443	444	445	447	448	449	450	451	452
453	454	455	456	457	458	461	464	465	466	468	469	471	472
473													

Строчки "Орнаменты"

601	602	603	604	605	606	607	608	609	610	611	612	613	614
615	616	618	619	620	621	622	623	624	625	626	627	628	629
630	631	632	633	634	635	636	637	639	640	641	642	643	644
645	646	647	648	649	650	651	652	653	654	655	656	657	658

660	661	662	663	664	665	666	674	675	676	677	678	679	680
682	683	684	685	686	691	694							

Строчки "Домашний текстиль"

701	702	703	704	705	706	707	708	709	710	711	712	713	714
715	716	717	721	722	723	724	725	726	727	729	730	731	732
733	734	735	736	737	738	739	740	741	742	743	744	745	746
747	748	749	750	751	752	756	762	764	765	767	768	769	770
771	772	773	774	775	776	777	778	779	780	781	782	783	

Строчки - пиктограммы

901	902	903	904	905	906	907	908	909	910	911	912	913	914
915	916	917	918	919	920	921	922	924	926	928	929	935	937
938	939	940	944	945	946	948	949	950	952	954	955	957	958
959	960	961	962										

Международные символы

1701	1702	1703	1704	1705	1706	1707	1708	1709	1710	1711	1715	1716	1717

1718	1719	1720	1721	1722	1723	1729	1730	1731	1732	1733	1735	1736

Времена года

2001	2002	2003	2004	2005	2006	2007	2008	2009	2015	2016	2017	2018	2019
2020	2021	2022	2023										

Спорт и хобби

2201	2202	2203	2204	2205	2206	2207	2209	2210	2211	2212	2213	2215	2216
2217	2218	2219											

Стежки для квилтов

1301	1302	1303	1304	1305	1306	1307	1308	1309	1310	1311	1312	1313	1314
				6 / inch 2,4 / cm	8 / inch 3,2 / cm	10 / inch 4 / cm	irregular look						
1315	1316	1317	1318	1319	1320	1321	1322	1323	1324	1325	1326	1327	1329
1330	1331	1332	1333	1334	1335	1336	1337	1338	1339	1340	1341	1342	1343
1344	1345	1346	1363	1364	1365	1366	1367	1368	1369	1370	1371	1373	1374
1375	1376	1377	1378	1379	1380	1381	1382	1384	1385	1386	1387	1388	1389
1390	1391	1393	1394										

21.2 Обзор Образцы вышивки

Обработка образца вышивки

Дайте полную свободу своей фантазии. В Вашем распоряжении находится разнообразный выбор образцов вышивки.

Если под номером образца вышивки имеется одна из следующих иконок, то Вы найдете дополнительную информацию на <https://www.bernina.com/specialeffects>.

	Свободные кружева		PunchWork
	Ажурная вышивка		Вышивка со шнурком
	Вышивка бахромы		Проекты в рамках
	Аппликация		Шрифт Puffy
	CutWork		Квилтинг
	PaintWork		Trapunto
	CrystalWork		

Квилтинг

 Bd380	 103 x 103 mm 4 x 4.1 inch	 2.976	 Bd378	 64 x 64 mm 2.5 x 2.5 inch	 820
1.  Isacord 40 5822			1.  Isacord 40 5822		
 Bd379	 96 x 96 mm 3.8 x 3.8 inch	 1.639	 Bd381	 62 x 64 mm 2.4 x 2.5 inch	 866
1.  Isacord 40 5822			1.  Isacord 40 5822		
 Bd382	 80 x 69 mm 3.2 x 2.7 inch	 756	 Bd383	 80 x 80 mm 3.1 x 3.1 inch	 1.690
1.  Isacord 40 5822			1.  Isacord 40 5822		

Bd384 46 x 46 mm 430
1.8 x 1.8 inch

1. Isacord 40 5822



Bd385 46 x 92 mm 852
1.8 x 3.6 inch

1. Isacord 40 5822



Bd386 93 x 91 mm 1.572
3.6 x 3.6 inch

1. Isacord 40 5822



Bd387 67 x 67 mm 741
2.6 x 2.6 inch

1. Isacord 40 5822



Bd388 101 x 33 mm 661
4 x 1.3 inch

1. Isacord 40 5822



Bd389 101 x 36 mm 837
4 x 1.4 inch

1. Isacord 40 5822

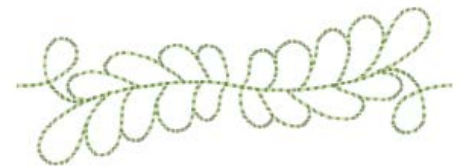

Bd390 101 x 32 mm 925
4 x 1.2 inch

1. Isacord 40 5822



Bd391 43 x 55 mm 620
1.7 x 2.2 inch

1. Isacord 40 5822



Bd392 52 x 68 mm 632
2.1 x 2.7 inch

1. Isacord 40 5822



Bd395_48 96 x 96 mm 5.672
3.8 x 3.8 inch

1. Isacord 40 3641

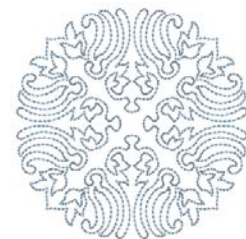

Bd396_48 97 x 97 mm 3.728
3.8 x 3.8 inch

















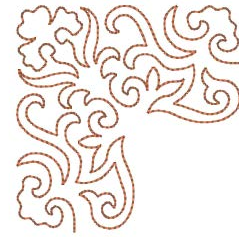













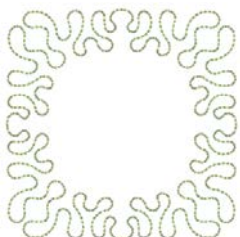

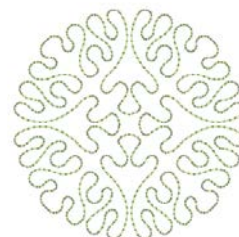













1. Isacord 40 3641



Bd403_48 97 x 97 mm 5.309
3.8 x 3.8 inch

1. Isacord 40 1430

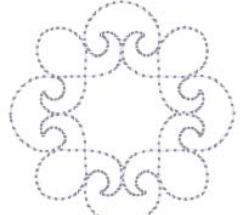

<p>Bd407_48  51 x 41 mm 2 x 1.6 inch  974</p>	<p>Bd408_48  80 x 80 mm 3.1 x 3.1 inch  2.468</p>
<p>1.  Isacord 40 1335</p> 	<p>1.  Isacord 40 1335</p> 
<p>Bd409_48  55 x 74 mm 2.2 x 2.9 inch  1.838</p>	<p>Bd410_48  75 x 75 mm 2.9 x 2.9 inch  2.555</p>
<p>1.  Isacord 40 1335</p> 	<p>1.  Isacord 40 1335</p> 
<p>Bd414_48  97 x 97 mm 3.8 x 3.8 inch  2.738</p>	<p>Bd415_48  97 x 97 mm 3.8 x 3.8 inch  3.212</p>
<p>1.  Isacord 40 5822</p> 	<p>1.  Isacord 40 5822</p> 
<p>Bd416_48  97 x 97 mm 3.8 x 3.8 inch  2.168</p>	<p>Bd364  89 x 89 mm 3.5 x 3.5 inch  1.373</p>
<p>1.  Isacord 40 5822</p> 	<p>1.  Isacord 40 3150</p> 
<p>Bd370  46 x 93 mm 1.8 x 3.7 inch  1.028</p>	<p>Bd373  103 x 34 mm 4 x 1.3 inch  770</p>
<p>1.  Isacord 40 3150</p> 	<p>1.  Isacord 40 3150</p> 
<p>Bd367  65 x 65 mm 2.6 x 2.6 inch  1.124</p>	<p>Bd566_48  110 x 59 mm 4.3 x 2.3 inch  2.260</p>
<p>1.  Isacord 40 3150</p> 	<p>1.  Isacord 40 5531</p> 

Bd565_48 99 x 99 mm 3.9 x 3.9 inch 4.424

1. Isacord 40 5531



Bd558_48 104 x 104 mm 4.1 x 4.1 inch 4.472

1. Isacord 40 4620



12499-06 102 x 102 mm 4 x 4 inch 3.838

1. Isacord 40 5115

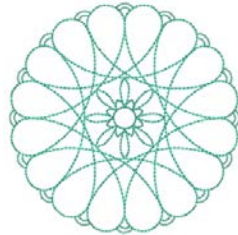

12499-04 123 x 123 mm 4.9 x 4.8 inch 7.229

1. Isacord 40 5610



12499-05 123 x 123 mm 4.9 x 4.9 inch 6.317

1. Isacord 40 4103

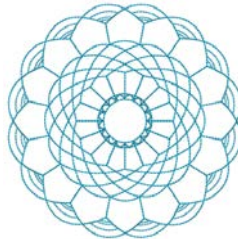

12499-24 133 x 215 mm 5.2 x 8.4 inch 11.445

1. Isacord 40 4103



12499-23 123 x 123 mm 4.9 x 4.9 inch 11.194

1. Isacord 40 5115

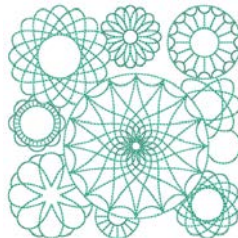

12607-20 122 x 122 mm 4.8 x 4.8 inch 1.055

1. Isacord 40 0020



12607-21 61 x 122 mm 2.4 x 4.8 inch 657

1. Isacord 40 0020



12416-04 89 x 89 mm 3.5 x 3.5 inch 3.482

1. Isacord 40 0721



12416-03 124 x 124 mm 4.9 x 4.9 inch 5.909

1. Isacord 40 0721



12416-26 44 x 174 mm 1.7 x 6.9 inch 2.816

1. Isacord 40 3830



12416-48



171 x 178 mm
6.7 x 7 inch

9.050

1. Isacord 40 5610



Nb346_48



76 x 76 mm
3 x 3 inch

3.366

1. Isacord 40 5513

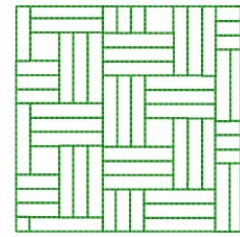

Nb347_48



76 x 76 mm
3 x 3 inch

2.337

1. Isacord 40 5513

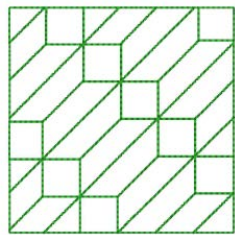

Nb334_48



127 x 127 mm
5 x 5 inch

6.838

1. Isacord 40 5513

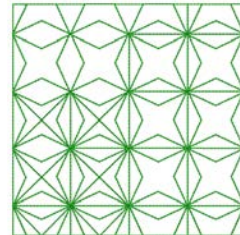

Nz498



89 x 89 mm
3.5 x 3.5 inch

2.642

1. Isacord 40 3353

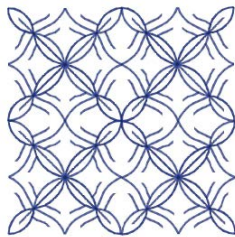

Nz503



99 x 99 mm
3.9 x 3.9 inch

2.103

1. Isacord 40 3353

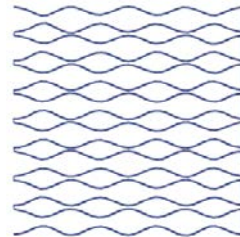

82013-29



121 x 121 mm
4.8 x 4.8 inch

5.644

1. Isacord 40 2920

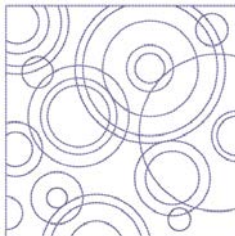

82013-30



83 x 166 mm
3.3 x 6.5 inch

2.774

1. Isacord 40 2920



82013-31



57 x 58 mm
2.3 x 2.3 inch

1.884

1. Isacord 40 2920



82013-32



122 x 105 mm
4.8 x 4.1 inch

4.506

1. Isacord 40 2920

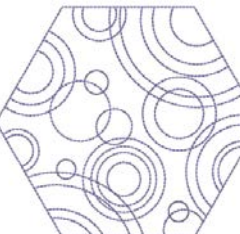

12416-24



89 x 73 mm
3.5 x 2.9 inch

2.330

1. Isacord 40 3830



12607-16



123 x 122 mm
4.8 x 4.8 inch

1.222

1. Isacord 40 0020



12616-16 123 x 123 mm 4.8 x 4.8 inch 1.198

1. Isacord 40 5422



12380-22 110 x 61 mm 4.4 x 2.4 inch 2.487

1. Isacord 40 1543



12380-43 123 x 123 mm 4.9 x 4.9 inch 8.248

1. Isacord 40 1543



12380-30 89 x 96 mm 3.5 x 3.8 inch 4.442

1. Isacord 40 1543



12380-04 83 x 90 mm 3.3 x 3.5 inch 2.189

1. Isacord 40 1543



12380-08 89 x 89 mm 3.5 x 3.5 inch 2.725

1. Isacord 40 1543



Стежка квилта в раме

12736-01 140 x 140 mm 5.5 x 5.5 inch 1.657

1. Isacord 40 0020
2. Isacord 40 0020
3. Isacord 40 0020
4. Isacord 40 0020
5. Isacord 40 0020
6. Isacord 40 0020
7. Isacord 40 0020
8. Isacord 40 0020
9. Isacord 40 0020
10. Isacord 40 0020

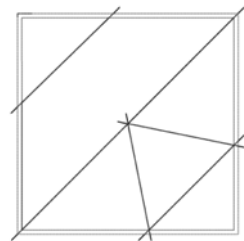

11. Isacord 40 0020
12. Isacord 40 0020

12736-02 140 x 139 mm 5.5 x 5.5 inch 1.473

1. Isacord 40 0020
2. Isacord 40 0020
3. Isacord 40 0020
4. Isacord 40 0020
5. Isacord 40 0020
6. Isacord 40 0020
7. Isacord 40 0020
8. Isacord 40 0020

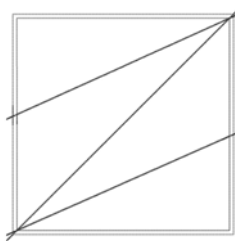

12736-03 140 x 140 mm 5.5 x 5.5 inch 1.776

1. Isacord 40 0020
2. Isacord 40 0020
3. Isacord 40 0020
4. Isacord 40 0020
5. Isacord 40 0020
6. Isacord 40 0020
7. Isacord 40 0020
8. Isacord 40 0020
9. Isacord 40 0020
10. Isacord 40 0020

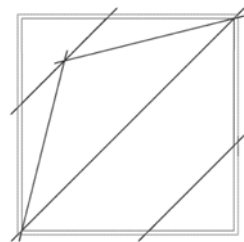







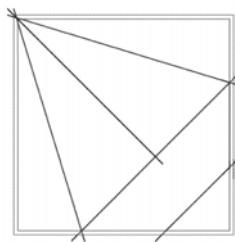





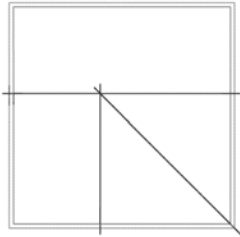

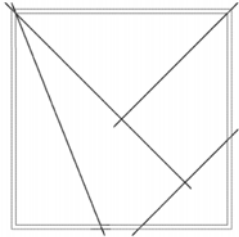

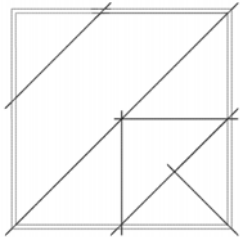

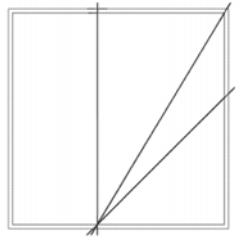

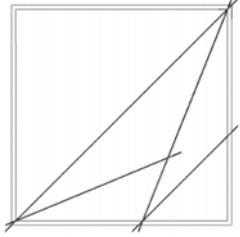





11. Isacord 40 0020
12. Isacord 40 0020

12736-04 140 x 140 mm 5.5 x 5.5 inch 1.846

1. Isacord 40 0020
2. Isacord 40 0020
3. Isacord 40 0020
4. Isacord 40 0020
5. Isacord 40 0020
6. Isacord 40 0020
7. Isacord 40 0020
8. Isacord 40 0020
9. Isacord 40 0020
10. Isacord 40 0020



11. Isacord 40 0020
12. Isacord 40 0020

<p>12736-05  140 x 136 mm 5.5 x 5.3 inch  1.329</p> <ol style="list-style-type: none"> Isacord 40 0020 Isacord 40 0020 Isacord 40 0020 Isacord 40 0020 Isacord 40 0020 Isacord 40 0020 Isacord 40 0020 Isacord 40 0020 	<p>12736-06  140 x 140 mm 5.5 x 5.5 inch  1.563</p> <ol style="list-style-type: none"> Isacord 40 0020 Isacord 40 0020 Isacord 40 0020 Isacord 40 0020 Isacord 40 0020 Isacord 40 0020 Isacord 40 0020 Isacord 40 0020 Isacord 40 0020 Isacord 40 0020 
<p>12736-07  140 x 140 mm 5.5 x 5.5 inch  1.877</p> <ol style="list-style-type: none"> Isacord 40 0020 Isacord 40 0020 Isacord 40 0020 Isacord 40 0020 Isacord 40 0020 Isacord 40 0020 Isacord 40 0020 Isacord 40 0020 Isacord 40 0020 Isacord 40 0020 Isacord 40 0020 Isacord 40 0020 Isacord 40 0020 Isacord 40 0020 	<p>12736-08  136 x 140 mm 5.3 x 5.5 inch  1.407</p> <ol style="list-style-type: none"> Isacord 40 0020 Isacord 40 0020 Isacord 40 0020 Isacord 40 0020 Isacord 40 0020 Isacord 40 0020 Isacord 40 0020 Isacord 40 0020 
<p>12736-09  140 x 140 mm 5.5 x 5.5 inch  1.624</p> <ol style="list-style-type: none"> Isacord 40 0020 Isacord 40 0020 Isacord 40 0020 Isacord 40 0020 Isacord 40 0020 Isacord 40 0020 Isacord 40 0020 Isacord 40 0020 Isacord 40 0020 Isacord 40 0020 	<p>12736-10  137 x 137 mm 5.4 x 5.4 inch  1.240</p> <ol style="list-style-type: none"> Isacord 40 0020 
<p>12736-11  152 x 152 mm 6 x 6 inch  1.181</p> <ol style="list-style-type: none"> Isacord 40 0020 	<p>12736-12  127 x 127 mm 5 x 5 inch  966</p> <ol style="list-style-type: none"> Isacord 40 0020 
<p>12736-13  152 x 152 mm 6 x 6 inch  878</p> <ol style="list-style-type: none"> Isacord 40 0020 	<p>12736-14  126 x 126 mm 4.9 x 4.9 inch  653</p> <ol style="list-style-type: none"> Isacord 40 0020 

12736-15

127 x 126 mm
5 x 4.9 inch

728

1. Isacord 40 0020



12736-16

127 x 127 mm
5 x 5 inch

716

1. Isacord 40 0020



12736-17

127 x 127 mm
5 x 5 inch

629

1. Isacord 40 0020

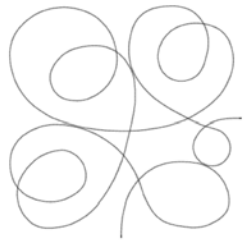

12736-18

112 x 112 mm
4.4 x 4.4 inch

464

1. Isacord 40 0020

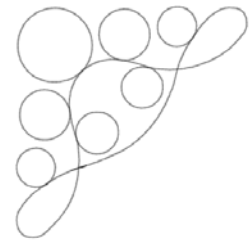

Проекты

Подробные инструкции по вышиванию Вы найдете на <https://www.bernina.com/770PLUSdesigns>.

32152-01

150 x 229 mm
5.9 x 9 inch

7.265

1. Isacord 40 0108



32152-02

100 x 135 mm
3.9 x 5.3 inch

1.356

1. Isacord 40 0108



32152-03a

188 x 220 mm
7.4 x 8.7 inch

1.803

1. Isacord 40 0108
2. Isacord 40 0108

32152-03b

179 x 196 mm
7.1 x 7.7 inch

1.847

1. Isacord 40 0108
2. Isacord 40 0108

32152-04

190 x 288 mm
7.5 x 11.4 inch

22.113

1. Isacord 40 0108































32152-05a







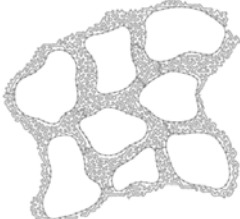

























190 x 153 mm
7.5 x 6 inch

10.319

1. Isacord 40 0108
2. Isacord 40 0108

32152-05b  184 x 176 mm 7.2 x 6.9 inch  11.845	32152-06  115 x 140 mm 4.5 x 5.5 inch  2.532
1.  Isacord 40 0108 2.  Isacord 40 0108 3.  Isacord 40 0108 	1.  Isacord 40 0108 
32152-07  115 x 140 mm 4.5 x 5.5 inch  6.565	32152-08  135 x 155 mm 5.3 x 6.1 inch  2.473
1.  Isacord 40 0108 	1.  Isacord 40 0108 
32152-09  135 x 155 mm 5.3 x 6.1 inch  7.220	32152-10  190 x 279 mm 7.5 x 11 inch  3.894
1.  Isacord 40 0108 	1.  Isacord 40 0108 
32152-11  125 x 122 mm 4.9 x 4.8 inch  4.614	
1.  Isacord 40 0108 	

Детские мотивы

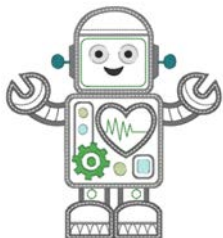
 Be790305  118 x 145 mm 4.6 x 5.7 inch  13.118	 12590-03  135 x 147 mm 5.3 x 5.8 inch  22.117
1. Isacord 40 0015 2.  Applique 1 3.  Applique 3 4.  Isacord 40 3541 5.  Applique 1 6.  Applique 3 7.  Isacord 40 0345 8.  Applique 1 9.  Applique 3 10.  Isacord 40 1900 11.  Isacord 40 0020 12. Isacord 40 0015 	1.  Applique 1 2.  Applique 2 3.  Applique 1 4.  Applique 2 5.  Applique 1 6.  Applique 2 7.  Applique 1 8.  Applique 2 9. Isacord 40 0015 10.  Isacord 40 0020 11.  Isacord 40 5510 12.  Isacord 40 5650 13.  Isacord 40 4230 14.  Isacord 40 4116 15.  Isacord 40 0132 16.  Isacord 40 0112 17. Isacord 40 0015 

Ck867 122 x 133 mm 4.8 x 5.2 inch 28.880



Remember Always Love

1. Applique 1
2. Applique 2
3. Applique 3
4. Isacord 40 5730
5. Isacord 40 2761
6. Isacord 40 0630
7. Isacord 40 3910
8. Isacord 40 0015
9. Isacord 40 0811
10. Isacord 40 2830
11. Isacord 40 4174
12. Isacord 40 1701
13. Isacord 40 3722
14. Isacord 40 0015
15. Isacord 40 1430

Cm031_48 86 x 64 mm 3.4 x 2.5 inch 6.433



1. Isacord 40 5730
2. Isacord 40 1352
3. Isacord 40 1755
4. Isacord 40 1730
5. Isacord 40 3820
6. Isacord 40 3040

12401-17 99 x 55 mm 3.9 x 2.2 inch 1.345



1. Isacord 40 0731
2. Isacord 40 0630
3. Isacord 40 5934
4. Isacord 40 0111
5. Isacord 40 4240
6. Isacord 40 1342

Ck859 119 x 142 mm 4.7 x 5.6 inch 30.121

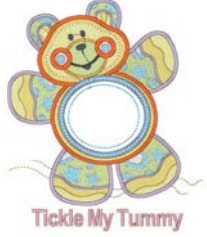

Tickle My Tummy

1. Isacord 40 3815
2. Isacord 40 0101
3. Isacord 40 6141
4. Isacord 40 0630
5. Isacord 40 3910
6. Isacord 40 0811
7. Isacord 40 0015
8. Isacord 40 0904
9. Isacord 40 3241
10. Isacord 40 1701
11. Isacord 40 4174
12. Isacord 40 3815
13. Isacord 40 0015
14. Isacord 40 2153

Ck520 75 x 60 mm 3 x 2.4 inch 11.019



1. Isacord 40 3906
2. Isacord 40 0132
3. Isacord 40 0015
4. Yenmet 7003
5. Isacord 40 3652
6. Isacord 40 0020
7. Isacord 40 0600
8. Isacord 40 2113

Ck510 76 x 60 mm 3 x 2.4 inch 8.069



1. Isacord 40 5934
2. Isacord 40 3840
3. Isacord 40 3901
4. Isacord 40 0108
5. Isacord 40 0015
6. Isacord 40 3622
7. Isacord 40 4174
8. Isacord 40 0015

Ck522 71 x 53 mm 2.8 x 2.1 inch 9.089



1. Isacord 40 3810
2. Isacord 40 0131
3. Isacord 40 0015
4. Isacord 40 0020
5. Isacord 40 0310
6. Isacord 40 1703
7. Yenmet 7021
8. Isacord 40 3353

Ck863 127 x 125 mm 5 x 4.9 inch 19.354



Wish Upon My Star Light

1. Isacord 40 0630
2. Isacord 40 0506
3. Isacord 40 0630
4. Isacord 40 0015
5. Isacord 40 4103
6. Isacord 40 4111
7. Isacord 40 1701
8. Isacord 40 2830
9. Isacord 40 5912
10. Isacord 40 1730
11. Isacord 40 5510
12. Isacord 40 0811
13. Isacord 40 4174
14. Isacord 40 0352
15. Isacord 40 1805
16. Isacord 40 0015
17. Isacord 40 3151

Nb198_48 94 x 72 mm 3.7 x 2.8 inch 9.711











HUG ME!

1. Isacord 40 2650
2. Isacord 40 0713
3. Isacord 40 2166
4. Isacord 40 1755
5. Isacord 40 3251
6. Isacord 40 1600
7. Isacord 40 2153
8. Isacord 40 2152
9. Isacord 40 2761











































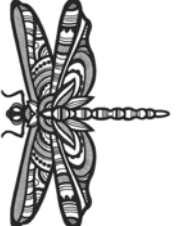

























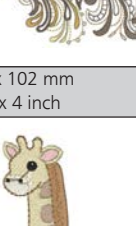



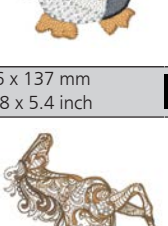











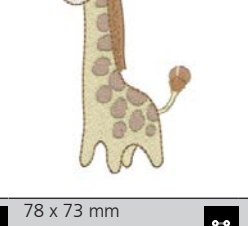



Cm226_48 63 x 63 mm 2.5 x 2.5 inch 6.214



1. Isacord 40 0101
2. Isacord 40 0131
3. Isacord 40 0152
4. Isacord 40 0020
5. Isacord 40 1755

<p>Be790307</p>	<p>142 x 127 mm 5.6 x 5 inch</p>	<p>19.667</p>	<ol style="list-style-type: none"> 1. Applique 1 2. Applique 3 3. Isacord 40 3130 4. Applique 1 5. Applique 3 6. Isacord 40 0003 7. Isacord 40 1720 8. Isacord 40 0020 9. Isacord 40 0520 10. Isacord 40 3541 		<p>Be790311</p> <p>114 x 152 mm 4.5 x 6 inch</p> <p>12.320</p> <ol style="list-style-type: none"> 1. Applique 1 2. Applique 3 3. Isacord 40 0933 4. Applique 1 5. Applique 3 6. Applique 1 7. Applique 3 8. Isacord 40 0776 9. Applique 1 10. Applique 3 11. Isacord 40 1900 12. Isacord 40 0176 13. Isacord 40 0015 14. Isacord 40 0020 	
<p>Be790306</p>	<p>132 x 151 mm 5.2 x 6 inch</p> <p>18.399</p> <ol style="list-style-type: none"> 1. Isacord 40 0003 2. Applique 1 3. Applique 2 4. Isacord 40 0003 5. Isacord 40 3910 6. Isacord 40 0230 7. Isacord 40 2723 8. Isacord 40 1301 9. Isacord 40 2640 10. Isacord 40 0003 11. Isacord 40 3332 	<p>Be790308</p> <p>155 x 178 mm 6.1 x 7 inch</p> <p>25.448</p> <ol style="list-style-type: none"> 1. Isacord 40 0020 2. Applique 1 3. Applique 2 4. Isacord 40 1720 				
<p>Be790309</p>	<p>87 x 150 mm 3.4 x 5.9 inch</p> <p>13.252</p> <ol style="list-style-type: none"> 1. Applique 1 2. Applique 3 3. Isacord 40 0015 4. Isacord 40 1900 5. Isacord 40 0020 6. Isacord 40 4116 7. Isacord 40 0176 8. Isacord 40 0015 9. Isacord 40 0310 	<p>Be790310</p> <p>138 x 136 mm 5.4 x 5.4 inch</p> <p>16.278</p> <ol style="list-style-type: none"> 1. Applique 1 2. Applique 3 3. Applique 1 4. Applique 3 5. Isacord 40 1161 6. Isacord 40 1141 7. Isacord 40 1161 8. Isacord 40 3654 9. Isacord 40 0176 10. Isacord 40 1141 11. Isacord 40 0020 12. Isacord 40 0015 13. Isacord 40 1900 				
<p>Be790312</p>	<p>122 x 133 mm 4.8 x 5.2 inch</p> <p>22.489</p> <ol style="list-style-type: none"> 1. Applique 1 2. Applique 3 3. Applique 1 4. Applique 3 5. Isacord 40 0015 6. Isacord 40 1600 7. Isacord 40 0108 8. Isacord 40 2912 9. Isacord 40 3600 10. Isacord 40 1141 11. Isacord 40 0020 	<p>Be790313</p> <p>99 x 102 mm 3.9 x 4 inch</p> <p>8.788</p> <ol style="list-style-type: none"> 1. Applique 1 2. Applique 3 3. Isacord 40 3750 4. Isacord 40 1114 5. Isacord 40 1900 6. Isacord 40 3620 7. Isacord 40 2510 8. Isacord 40 5324 9. Isacord 40 1114 10. Isacord 40 1060 11. Isacord 40 4114 12. Isacord 40 0020 13. Isacord 40 0015 				

Животные

12676-01	 81 x 148 mm 3.2 x 5.8 inch	 15.344	Cm263_48	 116 x 192 mm 4.6 x 7.6 inch	 14.402
<ol style="list-style-type: none"> 1.  Isacord 40 2171 2.  Isacord 40 2530 3.  Isacord 40 2155 4.  Isacord 40 2520 5.  Isacord 40 2500 		<ol style="list-style-type: none"> 1.  Isacord 40 3151 2.  Isacord 40 0532 3.  Isacord 40 1755 4.  Isacord 40 2171 5.  Isacord 40 2761 6.  Isacord 40 0015 7.  Isacord 40 0020 8.  Isacord 40 2155 			
12389-10		 53 x 45 mm 2.1 x 1.8 inch		 2.784	12760-02
<ol style="list-style-type: none"> 1.  Isacord 40 0020 2.  Yenmet 7003 3.  Isacord 40 0170 4.  Isacord 40 0811 5.  Isacord 40 0940 6.  Isacord 40 0800 7.  Isacord 40 0713 8.  Isacord 40 0933 9.  Isacord 40 0020 		<ol style="list-style-type: none"> 1.  Isacord 40 0020 			
Wp415_48		 132 x 148 mm 5.2 x 5.8 inch		 25.110	 Cm216_48
<ol style="list-style-type: none"> 1.  Isacord 40 0941 2.  Isacord 40 0532 3.  Isacord 40 0945 4.  Isacord 40 0020 		<ol style="list-style-type: none"> 1.  Isacord 40 1010 2.  Isacord 40 0101 3.  Isacord 40 0132 4.  Isacord 40 0020 5.  Isacord 40 0124 6.  Isacord 40 1010 7.  YLI variations 8012 			
Cm213_48		 58 x 102 mm 2.3 x 4 inch		 7.866	Wp421_48
<ol style="list-style-type: none"> 1.  Isacord 40 1840 2.  Isacord 40 1055 3.  Isacord 40 1252 4.  Isacord 40 0651 5.  Isacord 40 0660 6.  Isacord 40 0020 7.  Isacord 40 1055 		<ol style="list-style-type: none"> 1.  Isacord 40 1161 2.  Isacord 40 1876 3.  Isacord 40 1154 			
Na248		 78 x 73 mm 3.1 x 2.9 inch		 10.132	Hd977
<ol style="list-style-type: none"> 1.  Isacord 40 0101 2.  Isacord 40 3971 3.  Isacord 40 2220 4.  Isacord 40 0132 5.  Isacord 40 2051 6.  Isacord 40 2155 7.  Isacord 40 2320 8.  Isacord 40 2220 9.  Yenmet 7023 		<ol style="list-style-type: none"> 1.  Isacord 40 3962 2.  Isacord 40 0015 3.  Isacord 40 0640 4.  Isacord 40 0824 5.  Isacord 40 2650 6.  Isacord 40 0020 7.  Isacord 40 0142 8.  Isacord 40 0640 9.  Isacord 40 0824 10.  Isacord 40 2650 11.  Isacord 40 2830 12.  Isacord 40 1352 13.  Yenmet 7029 			

Lj598

106 x 81 mm
4.2 x 3.2 inch

15.746

1. Isacord 40 0101
2. Isacord 40 0131
3. Isacord 40 0132
4. Isacord 40 4174
5. Isacord 40 0108
6. Isacord 40 0020
7. Isacord 40 5933
8. Isacord 40 0453



Рамки

12383-09

113 x 77 mm
4.4 x 3 inch

4.757

1. Isacord 40 0020
2. Isacord 40 4174
3. Isacord 40 0608
4. Isacord 40 2101
5. Isacord 40 1600
6. Isacord 40 0015
7. Isacord 40 4174

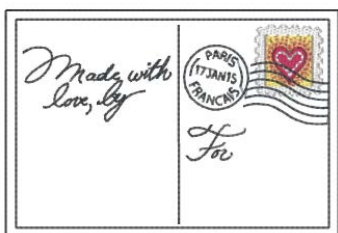

12621-19

155 x 104 mm
6.1 x 4.1 inch

8.360

1. Isacord 40 0015
2. Isacord 40 0015
3. Isacord 40 0721
4. Isacord 40 4620
5. Isacord 40 0352
6. Isacord 40 0152
7. Isacord 40 0672
8. Isacord 40 4620
9. Isacord 40 0015

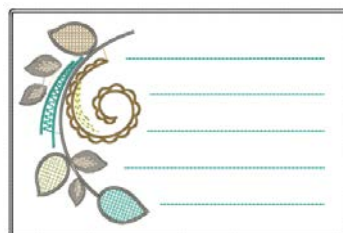

12621-04

155 x 104 mm
6.1 x 4.1 inch

3.803

1. Isacord 40 0015
2. Isacord 40 0015
3. Isacord 40 0020
4. Isacord 40 2051
5. Isacord 40 0015
6. Isacord 40 4174
7. Isacord 40 2051
8. Isacord 40 0015

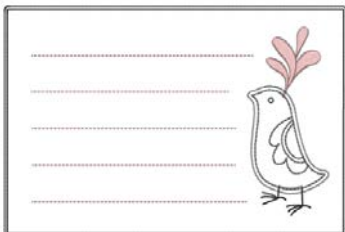

12621-05

155 x 104 mm
6.1 x 4.1 inch

5.811

1. Isacord 40 0015
2. Isacord 40 0015
3. Isacord 40 0933
4. Isacord 40 1252
5. Isacord 40 1252
6. Isacord 40 0015

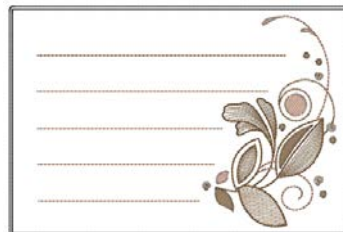

12621-09

155 x 104 mm
6.1 x 4.1 inch

5.520

1. Isacord 40 0015
2. Isacord 40 0015
3. Isacord 40 0504
4. Isacord 40 0542
5. Isacord 40 0542
6. Isacord 40 0015

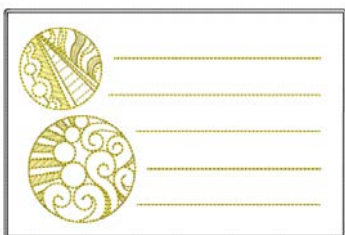

12621-02

155 x 104 mm
6.1 x 4.1 inch

5.558

1. Isacord 40 0020
2. Isacord 40 0020
3. Isacord 40 0811
4. Isacord 40 4952
5. Isacord 40 1921
6. Isacord 40 4952
7. Isacord 40 0020

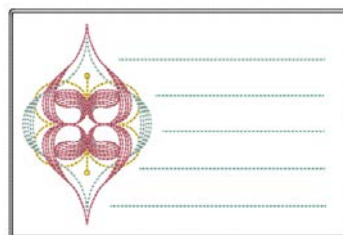

80090-26

124 x 129 mm
4.9 x 5.1 inch

6.087

1. Applique 1
2. Applique 2
3. Applique 1
4. Applique 2
5. Isacord 40 4103
6. Isacord 40 2508

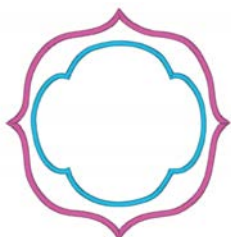

12611-27

137 x 137 mm
5.4 x 5.4 inch

3.961

1. Applique 1
2. Applique 2
3. Isacord 40 5440

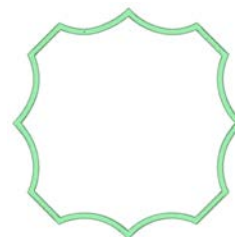

12611-28

140 x 140 mm
5.5 x 5.5 inch

3.649

1. Applique 1
2. Applique 2
3. Isacord 40 0703

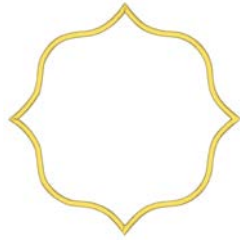

12649-05

91 x 88 mm
3.6 x 3.5 inch

9.087

1. Applique 1
2. Applique 2
3. Isacord 40 1840
4. Isacord 40 1860
5. Isacord 40 0015



12606-26

139 x 139 mm
5.5 x 5.5 inch

5.211

1. Isacord 40 0670
2. Isacord 40 0670
3. Isacord 40 0670



12606-33

43 x 70 mm
1.7 x 2.8 inch

2.376

1. Isacord 40 0670
2. Isacord 40 0670
3. Isacord 40 0670



12606-37

46 x 78 mm
1.8 x 3.1 inch

2.692

1. Isacord 40 0670
2. Isacord 40 0670
3. Isacord 40 0670



12611-21

156 x 72 mm
6.1 x 2.8 inch

11.513

1. Applique 1
2. Applique 2
3. Isacord 40 1703



12611-23

156 x 72 mm
6.1 x 2.8 inch

12.817

1. Applique 1
2. Applique 2
3. Isacord 40 1902



12611-22

156 x 72 mm
6.1 x 2.8 inch

12.504

1. Applique 1
2. Applique 2
3. Isacord 40 1703



12611-24

156 x 72 mm
6.1 x 2.8 inch

12.613

1. Applique 1
2. Applique 2
3. Isacord 40 1902



Nz195







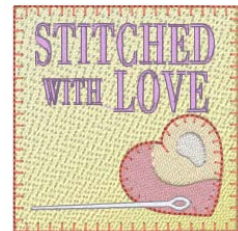



77 x 77 mm
3 x 3 inch

15.343

1. Isacord 40 0660
2. Isacord 40 0713
3. Isacord 40 2153
4. Isacord 40 1362
5. Isacord 40 0870
6. Isacord 40 2830
7. Isacord 40 1725
8. Isacord 40 4071









Nx763  87 x 72 mm
3.4 x 2.8 inch  14.953

1.  Isacord 40 2155
2.  Isacord 40 0520
3.  Isacord 40 1921
4.  Isacord 40 5912
5.  Isacord 40 5510
6.  Isacord 40 3040
7.  Isacord 40 0310
8.  Isacord 40 3910
9.  Isacord 40 0442
10.  Isacord 40 2830









Спорт и хобби

 **82014-28**  142 x 117 mm
5.6 x 4.6 inch  26.582



1.  Applique 1
2.  Applique 2
3.  Isacord 40 0105
4.  Isacord 40 0020
5.  Isacord 40 4073
6.  Isacord 40 1902







 **12611-08**  80 x 120 mm
3.1 x 4.7 inch  5.770



1.  Applique 1
2.  Applique 2
3.  Applique 1
4.  Applique 2
5.  Isacord 40 1154
6.  Isacord 40 5440
7.  Isacord 40 1902





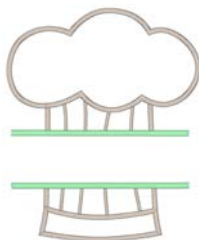

 **12611-18**  130 x 158 mm
5.1 x 6.2 inch  8.045

1.  Applique 1
2.  Applique 2
3.  Isacord 40 0151
4.  Isacord 40 5440











Nx737  72 x 99 mm
2.8 x 3.9 inch  10.793

1.  Isacord 40 0015
2.  Yenmet 7005
3.  Isacord 40 3962
4.  Isacord 40 0020



Nx741  80 x 78 mm
3.1 x 3.1 inch  11.206



1.  Isacord 40 0131
2.  Isacord 40 0111
3.  Isacord 40 0970
4.  Isacord 40 0015
5.  Isacord 40 3971
6.  Yenmet 7009
7.  Yenmet 7003
8.  Isacord 40 4230
9.  Isacord 40 4174

















12383-18  91 x 171 mm
3.6 x 6.7 inch  5.182



1.  Isacord 40 4174





 **12472-01**  138 x 142 mm
5.4 x 5.6 inch  23.233

1.  Isacord 40 2504
2.  Isacord 40 3901
3.  Isacord 40 5610
4.  Isacord 40 4240
5.  Isacord 40 0015
6.  Isacord 40 0015
7.  Isacord 40 1123
8.  Isacord 40 0761
9.  Isacord 40 1902
10.  Isacord 40 2504
11.  Isacord 40 3901
12.  Isacord 40 5610
13.  Isacord 40 4240
14.  Isacord 40 1300



Be790606  100 x 86 mm
3.9 x 3.4 inch  7.445

1.  Isacord 40 0020
2.  Isacord 40 1306



Be790608

80 x 80 mm
3.2 x 3.1 inch

7.937

1. Isacord 40 0020



Be790603

80 x 75 mm
3.2 x 2.9 inch

11.824

1. Isacord 40 0015
2. Isacord 40 3654



Be790602

80 x 75 mm
3.1 x 3 inch

10.169

1. Isacord 40 5643
2. Isacord 40 5912
3. Isacord 40 0015



Отделка

Nb843_48

87 x 121 mm
3.4 x 4.8 inch

8.976

1. Isacord 40 9971
2. Isacord 40 9937
3. Isacord 40 9925
4. Isacord 40 9975
5. Isacord 40 9978
6. Isacord 40 9973
7. Isacord 40 9982
8. Isacord 40 1972



Nb826_48

135 x 133 mm
5.3 x 5.2 inch

11.154

1. Isacord 40 9971
2. Isacord 40 9978
3. Isacord 40 9973
4. Isacord 40 1972



12633-06

120 x 120 mm
4.7 x 4.7 inch

18.023

1. Isacord 40 0015



12473-04

94 x 184 mm
3.7 x 7.3 inch

11.531

1. Isacord 40 5552
2. Isacord 40 5374



Be790403

140 x 130 mm
5.5 x 5.1 inch

13.281

1. Isacord 40 0020
2. Isacord 40 0731





12473-06



133 x 120 mm
5.3 x 4.7 inch

11.358

1. Isacord 40 4610
2. Isacord 40 5633





80090-06  84 x 37 mm
3.3 x 1.4 inch  3.766



1.  Applique 1
2.  Applique 2
3.  Isacord 40 4103



80090-07  128 x 36 mm
5 x 1.4 inch  5.450



1.  Applique 1
2.  Applique 2
3.  Isacord 40 5440











19999-002  125 x 136 mm
4.9 x 5.4 inch  10.184

1. Isacord 40 0015
2. Isacord 40 0015
3. Isacord 40 0015







Nb934_48  132 x 165 mm
5.2 x 6.5 inch  9.168



1.  Isacord 40 2241
2.  Isacord 40 1154
3.  Isacord 40 1346
4.  Isacord 40 1161
5.  Isacord 40 2222
6.  Isacord 40 5833
7.  Isacord 40 1154
8.  Isacord 40 2241





Nb935_48  104 x 169 mm
4.1 x 6.6 inch  10.171

1.  Isacord 40 2222
2.  Isacord 40 1346
3.  Isacord 40 0232
4.  Isacord 40 1154
5.  Isacord 40 5833
6.  Isacord 40 2241





21021-05  119 x 156 mm
4.7 x 6.1 inch  14.326



1.  Isacord 40 1252
2.  Isacord 40 1161
3.  Isacord 40 1565





21021-04  123 x 150 mm
4.8 x 5.9 inch  16.176

1.  Isacord 40 1161
2.  Isacord 40 1252
3.  Isacord 40 1565





21021-06  116 x 109 mm
4.6 x 4.3 inch  12.204

1.  Isacord 40 1161
2.  Isacord 40 1252
3.  Isacord 40 1565





12490-03  118 x 113 mm
4.6 x 4.5 inch  6.669

1.  Isacord 40 0108
2.  Isacord 40 3641
3.  Isacord 40 3652





12490-04  146 x 122 mm
5.8 x 4.8 inch  8.724



1.  Isacord 40 0108
2.  Isacord 40 3641
3.  Isacord 40 3652



12490-05  126 x 104 mm
4.9 x 4.1 inch  6.148





































































1.  Isacord 40 0108
2.  Isacord 40 3641
3.  Isacord 40 3652



Fp887  135 x 187 mm
5.3 x 7.4 inch  12.658

1.  Isacord 40 2504

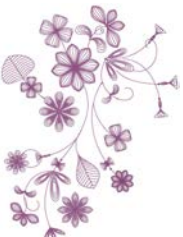

<p>12528-12  124 x 124 mm 4.9 x 4.9 inch  39.751</p>	<p>12528-03  76 x 130 mm 3 x 5.1 inch  16.171</p>
<p>1.  Isacord 40 0931 2.  Isacord 40 0824 3.  Isacord 40 0851</p> 	<p>1.  Isacord 40 0851 2.  Isacord 40 0824 3.  Isacord 40 0931</p> 
<p>Oc07207  106 x 138 mm 4.2 x 5.4 inch  17.807</p>	<p>82007-11  112 x 94 mm 4.4 x 3.7 inch  13.622</p>
<p>1.  Yenmet 7012 2.  Isacord 40 0670 3.  Yenmet 7012</p> 	<p>1.  Applique 1 2.  Applique 3 3.  Applique 1 4.  Applique 3 5.  Applique 1 6.  Isacord 40 1805 7.  Isacord 40 2152 8.  Isacord 40 2520 9.  Isacord 40 2500 10.  Isacord 40 2115 11.  Isacord 40 0761</p> 
<p>82007-44  114 x 115 mm 4.5 x 4.5 inch  9.467</p>	<p>82006-30  100 x 174 mm 3.9 x 6.9 inch  21.584</p>
<p>1.  Isacord 40 2152 2.  Isacord 40 2520</p> 	<p>1.  Isacord 40 0020 2.  Isacord 40 4174 3.  Isacord 40 0020 4.  Isacord 40 4174 5.  Isacord 40 0771 6.  Isacord 40 0832 7.  Isacord 40 0108 8.  Isacord 40 4174 9.  Isacord 40 0660 10.  Isacord 40 1526</p> 
<p>Nb251_48  72 x 103 mm 2.8 x 4.1 inch  8.612</p>	<p>Be790405  126 x 185 mm 4.9 x 7.3 inch  7.734</p>
<p>1.  Isacord 40 2155 2.  Isacord 40 2504 3.  Isacord 40 0020 4.  Isacord 40 0020</p> 	<p>1.  Isacord 40 3102</p> 
<p>Fb126  87 x 102 mm 3.4 x 4 inch  2.668</p>	<p>Be790407  200 x 271 mm 7.9 x 10.7 inch  19.455</p>
<p>1.  Isacord 40 1220 2.  Isacord 40 1805</p> 	<p>1.  Isacord 40 2510</p> 

Be790502



60 x 58 mm
2.4 x 2.3 inch



1.814

1.  Isacord 40 3541



Бордюры и кружева





12659-01



45 x 58 mm
1.8 x 2.3 inch



6.790

1.  Isacord 40 1352
2.  Isacord 40 1430





12659-06



37 x 59 mm
1.4 x 2.3 inch



6.465

1.  Isacord 40 4625
2.  Isacord 40 4515



21021-25



34 x 71 mm
1.3 x 2.8 inch



4.748

1.  Isacord 40 1252



Oc00303



101 x 110 mm
4 x 4.4 inch



35.018

1. Isacord 40 0015



12633-20



34 x 170 mm
1.4 x 6.7 inch



12.897

1. Isacord 40 0015





12508-08



40 x 151 mm
1.6 x 5.9 inch



7.102

1.  Isacord 40 0352
2.  Isacord 40 4752
3.  Isacord 40 0124





12508-17



42 x 152 mm
1.6 x 6 inch



7.962

1.  Isacord 40 0352
2.  Isacord 40 4752
3.  Isacord 40 5552



Oc33411































































24 x 177 mm
0.9 x 7 inch



15.868

1. Isacord 40 0015



<p>Oc33416  36 x 128 mm 1.4 x 5 inch  16.090</p>	<p>12485-12  41 x 139 mm 1.6 x 5.5 inch  3.391</p>
<p>1.  Isacord 40 1902 2.  Isacord 40 0015</p> 	<p>1.  Isacord 40 1134 2.  Isacord 40 0520 3.  Isacord 40 4240 4.  Isacord 40 4111 5.  Isacord 40 0702 6.  Isacord 40 1430</p> 
<p>12485-31  46 x 225 mm 1.8 x 8.9 inch  2.174</p>	<p>21013-29  40 x 152 mm 1.6 x 6 inch  7.569</p>
<p>1.  Isacord 40 0702 2.  Isacord 40 0520</p> 	<p>1.  Isacord 40 4332</p> 
<p>Be110415  44 x 172 mm 1.7 x 6.8 inch  6.436</p>	<p>Fa981  35 x 142 mm 1.4 x 5.6 inch  3.709</p>
<p>1.  Isacord 40 6051 2.  Isacord 40 0811 3.  Isacord 40 1921</p> 	<p>1.  Isacord 40 1055</p> 
<p>21002-21  21 x 151 mm 0.8 x 5.9 inch  3.176</p>	<p>21009-29  32 x 152 mm 1.3 x 6 inch  4.649</p>
<p>1.  Isacord 40 1252</p> 	<p>1.  Isacord 40 5210</p> 
<p>82005-40  26 x 240 mm 1 x 9.4 inch  8.256</p>	<p>Be790702  73 x 190 mm 2.9 x 7.5 inch  9.135</p>
<p>1.  Isacord 40 0851</p> 	<p>1.  Isacord 40 0442</p> 
<p>Na914_48  19 x 120 mm 0.7 x 4.7 inch  4.691</p>	<p>Cm473_48  32 x 209 mm 1.2 x 8.2 inch  8.963</p>
<p>1.  Isacord 40 3151 2.  Isacord 40 3251 3.  Isacord 40 3150</p> 	<p>1.  Isacord 40 3920 2.  Isacord 40 3962</p> 

Fb436_48



29 x 133 mm
1.1 x 5.2 inch



4.735

1. Isacord 40 3130
2. Isacord 40 3150
3. Isacord 40 4240



Времена года

82023-14



119 x 123 mm
4.7 x 4.8 inch



14.989

1. Isacord 40 1753
2. Isacord 40 1753
3. Isacord 40 1753
4. Isacord 40 0010
5. Isacord 40 5100
6. Isacord 40 5210
7. Isacord 40 5220
8. Isacord 40 2101
9. Isacord 40 1753



82023-15



124 x 152 mm
4.9 x 6 inch



9.577

1. Isacord 40 5210
2. Isacord 40 5220
3. Isacord 40 5100
4. Isacord 40 1805
5. Isacord 40 2101
6. Isacord 40 1753



82023-13



106 x 156 mm
4.2 x 6.1 inch



11.315

1. Isacord 40 5220
2. Isacord 40 1753
3. Isacord 40 1805
4. Isacord 40 2101
5. Isacord 40 5210
6. Isacord 40 5100



Hg795_48



89 x 164 mm
3.5 x 6.5 inch



3.453

1. Isacord 40 5730
2. Isacord 40 5513
3. Isacord 40 4430
4. Isacord 40 1032
5. Isacord 40 1900
6. Isacord 40 4113



12597-16



88 x 85 mm
3.5 x 3.3 inch



15.862

1. Isacord 40 0904
2. Isacord 40 0940



12858-04



159 x 164 mm
6.3 x 6.4 inch



16.385

1. Isacord 40 0015
2. Isacord 40 0015



80009-17



86 x 130 mm
3.4 x 5.1 inch



6.582

1. Isacord 40 5934
2. Isacord 40 5866
3. Isacord 40 5934



He255



133 x 127 mm
5.2 x 5 inch



17.198

1. Isacord 40 0111
2. Isacord 40 1701
3. Isacord 40 1800
4. Isacord 40 1701
5. Isacord 40 1800
6. Isacord 40 2640
7. Isacord 40 5650
8. Isacord 40 5610
9. Isacord 40 0015
10. Isacord 40 0111
11. Isacord 40 1060
12. Isacord 40 3910
13. Isacord 40 0800
14. Isacord 40 0940
15. Isacord 40 0651
16. Isacord 40 0832
17. Isacord 40 0651
18. Isacord 40 0832
19. Isacord 40 3650
20. Isacord 40 1351
21. Isacord 40 0108



He252 88 x 145 mm 3.5 x 5.7 inch 12.251

1. Isacord 40 1902
2. Isacord 40 1701
3. Isacord 40 1902
4. Isacord 40 0532
5. Isacord 40 0842
6. Isacord 40 0532
7. Isacord 40 0842
8. Isacord 40 1902
9. Isacord 40 0651
10. Isacord 40 1123
11. Isacord 40 5220
12. Isacord 40 5210
13. Isacord 40 5422
14. Isacord 40 0101
15. Isacord 40 1430
16. Isacord 40 1725
17. Isacord 40 0520
18. Isacord 40 0824
19. Isacord 40 3910
20. Isacord 40 3650
21. Isacord 40 3910
22. Isacord 40 1902
23. Isacord 40 3650
24. Isacord 40 1123
25. Isacord 40 5324
26. Isacord 40 1154



Hg746_48 112 x 138 mm 4.4 x 5.4 inch 17.815

1. Isacord 40 3040
2. Applique 1
3. Applique 2
4. Isacord 40 0221
5. Applique 1
6. Applique 2
7. Isacord 40 0142
8. Isacord 40 0108
9. Applique 1
10. Applique 2
11. Isacord 40 0800
12. Isacord 40 0020
13. Isacord 40 1200
14. Isacord 40 0020
15. Isacord 40 0670



Rc514 74 x 99 mm 2.9 x 3.9 inch 15.603

1. Isacord 40 1172
2. Isacord 40 0842
3. Isacord 40 0651
4. Isacord 40 0821
5. Isacord 40 0941
6. Isacord 40 0101
7. Isacord 40 0640
8. Isacord 40 3910
9. Isacord 40 4103
10. Isacord 40 3522
11. Isacord 40 0842



Hg747_48 124 x 147 mm 4.9 x 5.8 inch 18.378

1. Isacord 40 0970
2. Isacord 40 3770
3. Isacord 40 5912
4. Isacord 40 0520
5. Isacord 40 0811
6. Isacord 40 3350
7. Isacord 40 3040
8. Applique 1
9. Applique 2
10. Applique 1
11. Applique 2
12. Applique 1
13. Applique 2
14. Isacord 40 4073
15. Isacord 40 0020
16. Isacord 40 1200
17. Isacord 40 0101



Nb754_48 114 x 128 mm 4.5 x 5 inch 13.084

1. Yenmet 7037
2. Isacord 40 2155
3. Isacord 40 0651
4. Isacord 40 0101
5. Isacord 40 2532
6. Isacord 40 0640
7. Isacord 40 1352
8. Yenmet 7030
9. Isacord 40 0232
10. Isacord 40 1123



Nb759_48 99 x 62 mm 3.9 x 2.4 inch 4.937

1. Yenmet 7037
2. Isacord 40 0640
3. Isacord 40 1352
4. Isacord 40 0232
5. Isacord 40 1123



Hd976 101 x 108 mm 4 x 4.3 inch 18.674





























































1. Isacord 40 3962
2. Yenmet 7029
3. Isacord 40 0640
4. Isacord 40 0824
5. Isacord 40 0015
6. Isacord 40 0020
7. Isacord 40 0142
8. Isacord 40 3962
9. Isacord 40 0020
10. Isacord 40 0934
11. Isacord 40 0640
12. Isacord 40 0824
13. Isacord 40 5650
14. Isacord 40 5531
15. Isacord 40 1220
16. Isacord 40 5822
17. Isacord 40 5531
18. Isacord 40 0015
19. Isacord 40 5822

































































































































Hg806_48 28 x 170 mm 1.1 x 6.7 inch 4.988

































































































1. Isacord 40 2530
2. Isacord 40 1900
3. Isacord 40 5730
4. Isacord 40 1114
5. Isacord 40 4430
6. Isacord 40 4113

































































<p>12415-32  80 x 191 mm 3.1 x 7.5 inch  10.937</p>	<p>12415-29  108 x 172 mm 4.3 x 6.8 inch  4.814</p>
<p>1.  YLI variations 8019</p> 	<p>1.  YLI variations 8019</p> 
<p>12655-14  164 x 110 mm 6.4 x 4.4 inch  16.122</p>	<p> 12433-05  83 x 124 mm 3.3 x 4.9 inch  15.348</p>
<p>1.  Isacord 40 1115 2.  Isacord 40 1055</p> 	<p>1.  Isacord 40 1725 2.  Isacord 40 5934 3.  Isacord 40 0442 4.  Isacord 40 2115 5.  Isacord 40 2711</p> 
<p>12417-04  84 x 97 mm 3.3 x 3.8 inch  8.085</p>	<p>Be790303  70 x 70 mm 2.7 x 2.8 inch  5.764</p>
<p>1.  Isacord 40 1010 2.  Isacord 40 0811 3.  Isacord 40 1311 4.  Isacord 40 1543</p> 	<p>1.  Isacord 40 0532 2.  Isacord 40 1300 3.  Isacord 40 0020 4.  Isacord 40 0015</p> 
<p>Be790301  127 x 89 mm 5 x 3.5 inch  10.153</p>	<p>12421-11  40 x 43 mm 1.6 x 1.7 inch  3.965</p>
<p>1.  Isacord 40 1161 2.  Isacord 40 1860 3.  Isacord 40 1805 4.  Isacord 40 4116 5.  Isacord 40 1114 6.  Isacord 40 0532 7.  Isacord 40 0731 8.  Isacord 40 1322 9.  Isacord 40 1141 10.  Isacord 40 0020</p> 	<p>1.  Isacord 40 0800 2.  Isacord 40 0904 3.  Isacord 40 0020 4.  Isacord 40 0015</p> 
<p>12421-37  67 x 61 mm 2.6 x 2.4 inch  1.320</p>	
<p>1.  Isacord 40 0020</p> 	











Цветы

Fq987_48	 119 x 160 mm 4.7 x 6.3 inch	 32.494	12505-03	 108 x 162 mm 4.3 x 6.4 inch	 8.606
<ol style="list-style-type: none"> 1.  Isacord 40 5650 2.  Isacord 40 5833 3.  Isacord 40 0352 4.  Isacord 40 5934 5.  Isacord 40 0465 6.  Isacord 40 0015 7.  Isacord 40 0781 8.  Isacord 40 0170 9.  Isacord 40 0731 10.  Isacord 40 0640 		<ol style="list-style-type: none"> 11.  Isacord 40 0352 12.  Isacord 40 6133 	<ol style="list-style-type: none"> 1.  Isacord 40 0442 2.  Isacord 40 5822 3.  Isacord 40 5822 4.  Isacord 40 6031 5.  Isacord 40 5633 6.  Isacord 40 2810 7.  Isacord 40 2530 8.  Isacord 40 2530 9.  Isacord 40 2155 10.  Isacord 40 0811 13.  Isacord 40 2830 16.  Isacord 40 0311 		<ol style="list-style-type: none"> 11.  Isacord 40 0811 12.  Isacord 40 2830 14.  Isacord 40 2504 15.  Isacord 40 4103 17.  Isacord 40 0931 18.  Isacord 40 0020
 12505-11	 104 x 174 mm 4.1 x 6.9 inch	 11.419	 12505-04	 124 x 176 mm 4.9 x 6.9 inch	 11.861
<ol style="list-style-type: none"> 1.  Isacord 40 0442 2.  Isacord 40 5822 3.  Isacord 40 5822 4.  Isacord 40 6031 5.  Isacord 40 5633 6.  Isacord 40 2810 7.  Isacord 40 2810 8.  Isacord 40 0811 9.  Isacord 40 0811 10.  Isacord 40 1800 13.  Isacord 40 0931 16.  Isacord 40 1912 		<ol style="list-style-type: none"> 11.  Isacord 40 1800 12.  Isacord 40 0504 14.  Isacord 40 2900 15.  Isacord 40 2530 17.  Isacord 40 1543 18.  Isacord 40 0020 	<ol style="list-style-type: none"> 1.  Isacord 40 3840 2.  Isacord 40 3840 3.  Isacord 40 3815 4.  Isacord 40 0311 5.  Isacord 40 5822 6.  Isacord 40 5822 7.  Isacord 40 6031 8.  Isacord 40 5633 9.  Isacord 40 0811 10.  Isacord 40 0811 13.  Isacord 40 2300 16.  Isacord 40 0504 		<ol style="list-style-type: none"> 11.  Isacord 40 2530 12.  Isacord 40 2530 14.  Isacord 40 2155 15.  Isacord 40 0931 17.  Isacord 40 0020 18.  Isacord 40 0442
 12505-10	 102 x 134 mm 4 x 5.3 inch	 5.685	Fq472_48	 123 x 123 mm 4.8 x 4.8 inch	 4.361
<ol style="list-style-type: none"> 1.  Isacord 40 4103 2.  Isacord 40 0442 3.  Isacord 40 5822 4.  Isacord 40 5822 5.  Isacord 40 6031 6.  Isacord 40 5633 7.  Isacord 40 1800 8.  Isacord 40 1800 9.  Isacord 40 2504 10.  Isacord 40 0504 		<ol style="list-style-type: none"> 11.  Isacord 40 0020 	<ol style="list-style-type: none"> 1.  Isacord 40 5610 2.  Isacord 40 2830 3.  Isacord 40 5822 4.  Isacord 40 5664 5.  Isacord 40 5643 6.  Isacord 40 0015 7.  Isacord 40 0811 8.  Isacord 40 5633 9.  Isacord 40 1725 		
Fq464_48	 110 x 104 mm 4.3 x 4.1 inch	 7.122	21027-01	 123 x 122 mm 4.8 x 4.8 inch	 6.211
<ol style="list-style-type: none"> 1.  Isacord 40 5822 2.  Isacord 40 5552 3.  Isacord 40 5650 4.  Isacord 40 1913 5.  Isacord 40 1725 6.  Isacord 40 2115 		<ol style="list-style-type: none"> 1.  Isacord 40 1805 2.  Isacord 40 2721 3.  Isacord 40 2520 4.  Isacord 40 5100 5.  Isacord 40 4114 6.  Isacord 40 4103 7.  Isacord 40 0506 8.  Isacord 40 5115 			



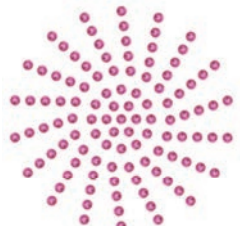

<p>21027-14  121 x 121 mm 4.8 x 4.8 inch  7.316</p> <ol style="list-style-type: none"> 1.  Isacord 40 5115 2.  Isacord 40 2721 3.  Isacord 40 4114 4.  Isacord 40 2520 5.  Isacord 40 0506 6.  Isacord 40 5100 7.  Isacord 40 1805 8.  Isacord 40 5115 9.  Isacord 40 1805 	<p>21027-16  57 x 152 mm 2.3 x 6 inch  4.222</p> <ol style="list-style-type: none"> 1.  Isacord 40 1805 2.  Isacord 40 2520 3.  Isacord 40 2721 4.  Isacord 40 5100 5.  Isacord 40 0506 6.  Isacord 40 5115 7.  Isacord 40 4114 8.  Isacord 40 5115 9.  Isacord 40 1805 
<p>21027-17  57 x 152 mm 2.3 x 6 inch  4.179</p> <ol style="list-style-type: none"> 1.  Isacord 40 1805 2.  Isacord 40 2723 3.  Isacord 40 2520 4.  Isacord 40 5100 5.  Isacord 40 0506 6.  Isacord 40 4103 7.  Isacord 40 4114 8.  Isacord 40 5115 9.  Isacord 40 1805 	<p>21017-01  104 x 158 mm 4.1 x 6.2 inch  11.928</p> <ol style="list-style-type: none"> 1.  Isacord 40 0453 2.  Isacord 40 0442 3.  Isacord 40 0345 4.  Isacord 40 1301 5.  Isacord 40 0702 6.  Isacord 40 1102 7.  Isacord 40 0761 8.  Isacord 40 0640 
<p>FI135  88 x 87 mm 3.5 x 3.4 inch  12.688</p> <ol style="list-style-type: none"> 1.  Isacord 40 5633 2.  Isacord 40 5822 3.  Isacord 40 5326 4.  Isacord 40 0870 5.  Isacord 40 3241 	<p>FI136  85 x 89 mm 3.3 x 3.5 inch  8.501</p> <ol style="list-style-type: none"> 1.  Isacord 40 0311 2.  Isacord 40 5326 3.  Isacord 40 5374 4.  Isacord 40 0101 5.  Isacord 40 3951 
<p>FI138  85 x 75 mm 3.3 x 3 inch  6.321</p> <ol style="list-style-type: none"> 1.  Isacord 40 5934 2.  Isacord 40 5633 3.  Isacord 40 3331 4.  Isacord 40 3211 5.  Isacord 40 5326 	<p>FI142  79 x 86 mm 3.1 x 3.4 inch  10.298</p> <ol style="list-style-type: none"> 1.  Isacord 40 2830 2.  Isacord 40 3541 3.  Isacord 40 2830 4.  Isacord 40 1912 5.  Isacord 40 0108 6.  Isacord 40 3842 7.  Isacord 40 0453 8.  Isacord 40 5326 
<p>FI230  78 x 72 mm 3.1 x 2.9 inch  6.959</p> <ol style="list-style-type: none"> 1.  Isacord 40 0600 2.  Isacord 40 5933 3.  Isacord 40 5944 	<p>FI171  70 x 89 mm 2.7 x 3.5 inch  11.783</p> <ol style="list-style-type: none"> 1.  Isacord 40 5100 2.  Isacord 40 5100 3.  Isacord 40 5326 4.  Isacord 40 2600 5.  Isacord 40 3040 

82006-07  124 x 166 mm 4.9 x 6.5 inch  22.673	21006-02  114 x 135 mm 4.5 x 5.3 inch  9.132
<ol style="list-style-type: none"> 1.  Isacord 40 4174 2.  Isacord 40 0108 3.  Isacord 40 0643 4.  Isacord 40 0660 5.  Isacord 40 0643 6.  Isacord 40 4421 7.  Isacord 40 1526 8.  Isacord 40 0660 9.  Isacord 40 4174 	<ol style="list-style-type: none"> 1.  Isacord 40 3910 2.  Isacord 40 3900 3.  Isacord 40 0015 4.  Isacord 40 3962 5.  Isacord 40 3900 6.  Isacord 40 0015 
80001-23  85 x 102 mm 3.4 x 4 inch  4.257	12457-06  106 x 172 mm 4.2 x 6.8 inch  12.636
<ol style="list-style-type: none"> 1.  Isacord 40 1102 2.  Isacord 40 1805 3.  Isacord 40 6011 4.  Isacord 40 4174 	<ol style="list-style-type: none"> 1.  Isacord 40 3150 2.  Isacord 40 3210 3.  Isacord 40 0311 4.  Isacord 40 3331 5.  Isacord 40 3711 6.  Isacord 40 2250 7.  Isacord 40 2241 8.  Isacord 40 2051 
12457-13  113 x 130 mm 4.4 x 5.1 inch  6.676	21009-21  65 x 108 mm 2.6 x 4.2 inch  4.343
<ol style="list-style-type: none"> 1.  Isacord 40 6051 2.  Isacord 40 5730 3.  Isacord 40 5722 4.  Isacord 40 2905 5.  Isacord 40 0311 6.  Isacord 40 5115 7.  Isacord 40 5220 8.  Isacord 40 5100 	<ol style="list-style-type: none"> 1.  Isacord 40 5220 2.  Isacord 40 5210 
Be790408  58 x 90 mm 2.3 x 3.5 inch  2.045	Be790401  206 x 242 mm 8.1 x 9.5 inch  11.593
<ol style="list-style-type: none"> 1.  Isacord 40 3541 	<ol style="list-style-type: none"> 1.  Isacord 40 1900 



DesignWorks

 Dw11  70 x 71 mm 2.8 x 2.8 inch  110	 21026-08_dw  86 x 174 mm 3.4 x 6.9 inch  11.047
<ol style="list-style-type: none"> 1.  Swarovski 0502 	<ol style="list-style-type: none"> 1.  Edding 69 2.  Isacord 40 0020 

 21026-02_dw	 69 x 194 mm 2.7 x 7.6 inch	 7.815	 21026-02_cr	 104 x 127 mm 4.1 x 5 inch	 150
--	---	---	--	--	---

1.  Edding 69
2.  Applique 1
3.  Applique 2
4.  Isacord 40 0015
5.  Isacord 40 0020
6.  Isacord 40 0015





1.  Swarovski 0280
2.  Swarovski 0280



 12448-09_pw	 121 x 161 mm 4.8 x 6.3 inch	 8.265	 21026-05_dw	 118 x 202 mm 4.6 x 7.9 inch	 9.309
--	--	---	--	--	---



1.  Edding 10
2.  Edding 2
3.  Edding 8
4.  Edding 1



1.  Edding 9
2.  Isacord 40 0020



 12448-11_cr	 84 x 124 mm 3.3 x 4.9 inch	 174	 12448-08_pw	 119 x 177 mm 4.7 x 7 inch	 4.540
--	---	---	--	--	---















1.  Swarovski 0280
2.  Swarovski 0280
3.  Swarovski 0280





1.  Edding 7



 21022-13_dw	 106 x 193 mm 4.2 x 7.6 inch	 15.285	 Be700121	 196 x 197 mm 7.7 x 7.8 inch	 2.183
--	--	--	---	--	---

1.  Edding 34
2.  Edding 68
3.  Edding 6
4.  Applique 1
5.  Applique 2
6.  Isacord 40 2640
7.  Applique 1
8.  Applique 2
9.  Isacord 40 1352
10.  Isacord 40 1600
11.  Isacord 40 4111
12.  Isacord 40 4103
13.  Isacord 40 0017
14.  Isacord 40 2830



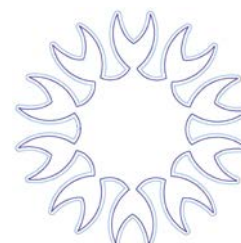

1.  Isacord 40 3600
2.  Isacord 40 1703



 Be700122	 119 x 37 mm 4.7 x 1.5 inch	 4.124	 Be700123	 113 x 206 mm 4.4 x 8.1 inch	 6.090
---	---	---	---	--	---

1.  Isacord 40 5833



1.  Punch 0004
2.  Punch 0007



Be700124 141 x 134 mm 5.6 x 5.3 inch 6.184

1. Isacord 40 2300
2. Isacord 40 3901



Be790906 192 x 196 mm 7.6 x 7.7 inch 21.054

1. Edding 8
2. Edding 3
3. Edding 5
4. Edding 34
5. Edding 69
6. Edding 10
7. Edding 5
8. Edding 9
9. Edding 11
10. Edding 65



11. Edding 12

Be790905 104 x 227 mm 4.1 x 8.9 inch 21.349

1. Edding 34
2. Edding 12
3. Edding 16
4. Edding 10
5. Edding 1



Be790903 181 x 293 mm 7.1 x 11.5 inch 11.366

1. Edding 19



Be790901 182 x 252 mm 7.1 x 9.9 inch 38.392

1. Edding 34
2. Edding 9
3. Edding 33
4. Edding 68
5. Edding 1



Be790909 167 x 322 mm 6.6 x 12.7 inch 20.162

1. Edding 7



Dw05 105 x 94 mm 4.1 x 3.7 inch 13.334

1. Isacord 40 2022
2. Cut 0001
3. Cut 0002
4. Cut 0003
5. Cut 0004
6. Isacord 40 2022



Dw10 119 x 119 mm 4.7 x 4.7 inch 5.939

1. Cut 0001
2. Cut 0002
3. Cut 0003
4. Cut 0004



Dw07 114 x 152 mm 4.5 x 6 inch 198

1. Swarovski 0237



Dw08 206 x 100 mm 8.1 x 3.9 inch 424

1. Swarovski 0501



Алфавитный указатель

Символы

Firmware

Навигация..... 25

А

Активирование/деактивирование функций..... 25

Актуализация ПО..... 158

Алфавиты..... 98

В

Виртуальное позиционирование пялец..... 134

Вкладная нить..... 103

Внесение данных о дилерах..... 60

Восстановление базовых установок..... 58

Встроенное ПО

Настройка значений..... 25

Выбор образца вышивки..... 126

Выбор образца строчки..... 62

Выбор собственных установок..... 56

Выбор языка..... 57

Вызов консультанта по шитью..... 61

Вызов помощи..... 61

Вызов учебной программы..... 61

Выполнение пробного шитья..... 105

Д

двойная подача ткани BERNINA Dual Transport

включить/отключить..... 63

Декоративные строчки..... 92

З

Замена иглы..... 38

Замена игольной пластины..... 40

Замена лапки..... 37

Заправка верхней нитки..... 41

Заправка двухстержневой иглы..... 44

Заправка трехстержневой иглы..... 44

Заправка шпульной нитки..... 46

Защипы..... 95

Защита окружающей среды..... 12

Защита от детей..... 61

И

Игла, нитка, материал..... 27

Изменение плотности вышивального стежка..... 141

Использование режима есо..... 61

Использование сетки для катушек..... 35

К

Калибровка вышивальных пялец..... 53

Калибровка лапки с салазками для петель #3A..... 59

Калибровка экрана..... 58

Квилтинг..... 112

Комбинирование образцов вышивки..... 145

Н

Навигация..... 25

Настройка значений..... 25

Настройка подсветки..... 57

Непропорциональное изменение размера образца вышивки
..... 139

Нитесматывающей шайб..... 35

О

Обзор вышивального модуля..... 120

Обзор вышивальных образцов..... 178

Обзор игл..... 27

Обработка надписи..... 148

П

Перемещение вышивального модуля для режима шитья
..... 134

Перемещение пялец назад..... 133

Петли..... 100

ПО

Активирование/деактивирование функций..... 25

поднятие/опускание иглы

пусковой педалью..... 34

Позиционирование по растровым точкам..... 144

Присоединение вышивального модуля..... 125

Приставной столик..... 36

Пробная вышивка..... 123

Проверка версии ПО..... 158

Пропорциональное изменение размеров образца вышивки
..... 139

Пусковая педаль..... 34

Подсоединение..... 32

Р

Рабочие строчки..... 77

Разъяснение символов..... 13

Регулировка натяжения верхней нитки	49
Регулировка положения	37
Регулировка прижима лапки	38
Регулятор скорости	63, 137
Режим комбинации	68, 145
Режим экономии	61

С

Свободное расположение точек	144
Сетевой шнур	32
США/Канада	32
Система двойной подачи ткани BERNINA Dual Transport... ..	62
Смазка челнока	160
Смена цвета	149
Создание надписи	148
Сообщения об ошибке	163
Соотношение между иглой и ниткой	30
Сохранение комбинации образцов строчек	68
Сохранение сервисных данных	60

Т

Технические данные	173
--------------------------	-----

У

Указания по технике безопасности	10
Установка вышивальной иглы	127
Установка закрепительных стежков	49
Установка звука	56
Установка игольной пластины	128
Установка коленного рычага	33
Установка контроля игольной нитки	56
Установка контроля шпульной нитки	56
Установка остановки иглы в верхнем/нижнем положении (постоянно)	40
Установка пялец	132
Установка яркости дисплея	57
Устранение неполадок	168
Утилизация машины	172
Уход и чистка	159

Ф

Формат файла вышивания	123
------------------------------	-----

Х

Хранение и утилизация	208
Хранение машины	172

Ч

Чистка механизма челнока	160
Чистка транспортера	159

22 Технический паспорт

Обозначение	Значение
Вес брутто	19 кг
Вес нетто (без принадлежностей)	15 кг
Система иголок	130/705H (См. стр. 27)
Обзор образцов стежков	(См. стр. 174)
Класс защиты от поражения электрическим током	II
Напряжение	100 – 240 В
Кол-во стежков в минут, макс.	100/1000
Мощность двигателя	постоянный ток, 100 Вт
Влажность воздуха в помещении, макс.	80 %
Температурные условия перед эксплуатацией машины	требуется комнатная температура
Смазка машины	не требуется от покупателя
Смазка челнока	(См. стр. 160)
Технический срок службы	минимум 10 лет
Комплект принадлежностей	(См. стр. 20)
Нитки	Высококачественные двухкруточные швейные нитки в несколько сложений повышенной ровноты (без узлов, утонений и утолщений) и прочности от любого изготовителя.

Особое заявление для РФ по сроку службы

В соответствии с Постановлением Правительства РФ № 720 от 16.6.97 фирма BERNINA устанавливает следующие сроки службы изделия:

***36 месяцев** для швейных машин BERNINA 770 QE PLUS, но не более **700 часов суммарного времени шитья, вышивания и работы в режиме BSR**, согласно показанию встроенного счетчика рабочих часов.

Установленные значения не связаны с реальной продолжительностью и безопасностью эксплуатации изделия, а являются исключительно обязательством по выполнению юридических требований Закона о защите прав потребителей. Бытовые швейные машины марки Bernina не могут по истечении определенного периода использования представлять опасность для жизни и здоровья потребителя.

По истечении установленного в соответствии с юридическими требованиями срока службы потребителю не надо в обязательном порядке предпринимать какие-то конкретные меры. Международно принятая система защиты электрической безопасности класс II не ослабляется с течением времени.

23 Использование, хранение и транспортировка

Специальные правила и условия эффективного и безопасного использования, хранения и транспортировки

1. Это изделие является бытовым прибором и предназначено для домашнего использования.
2. Транспортировка изделия должна осуществляться в индивидуальной фирменной упаковке (с пенопластом), обеспечивающей его сохранность, поэтому просим Вас сохранять фирменную упаковку для возможной транспортировки изделия.
3. Не допускается работа изделия в условиях нестабильности энергосети (резких перепадов силы тока и напряжения).
4. Не допускайте попадания на изделие и внутрь изделия воды и других жидкостей.
5. Не допускайте попадания внутрь изделия бытовых насекомых (тараканов, муравьев и т.д.), так как это может вызвать появление дефектов электронных и электрических узлов.
6. Не допускайте попадания внутрь изделия посторонних предметов (в том числе булавок, игл и тому подобного), так как это может привести к возникновению дефектов.
7. Обращайтесь с изделием осторожно, оберегайте от ударов и других механических повреждений.
8. Не допускается эксплуатация изделия с дефектами и неисправностями, если это не было оговорено продавцом, изготовителем (уполномоченной организацией).
9. Это изделие является фирменным товаром, изготовленным с высокой точностью и по самым современным технологиям, поэтому:
 - 9.1 Ремонт и техническое обслуживание изделия должен проводить механик, прошедший аттестацию и имеющий сертификат фирмы Бернина, полный комплект технической документации и специальных инструментов.
 - 9.2 Для обеспечения надлежащего качества все работы необходимо проводить по методике и технологии изготовителя, в соответствии со специальным сервисным руководством для механика. В руководстве указаны необходимые технические и технологические параметры сборки, регулировки и настройки, способы и методы регулировки и ремонта изделия, регулировки, ремонта и замены дефектных узлов и деталей, методы диагностики и контроля технических и технологических параметров, приборы и методы проверки изделия на электробезопасность.
 - 9.3 Комплект специального инструмента включает несколько десятков наименований, в том числе настроечные шаблоны, приспособления для демонтажа и сборки, устройства для тестирования и регулировки деталей и узлов.
 - 9.4 Проверка изделия на электробезопасность проводится после каждого ремонта или технического обслуживания сертифицированным прибором.
 - 9.5 Для ремонта и технического обслуживания должны использоваться только оригинальные запасные части и материалы.
 - 9.6 По окончании работ необходимо по методике изготовителя выполнить контрольные образцы стежков, швов, различных программ с применением тестовых тканей и нитей.
10. Устранение недостатков товара потребителем или третьим лицом (неуполномоченным изготовителем) возможно при наличии у них необходимой квалификации и опыта, технической документации, специального инструмента и материалов, применяемых изготовителем (уполномоченным лицом) при производстве ремонтных работ, соблюдении технологии ремонта; полном восстановлении соответствия всех технических и технологических параметров, указанных в технической документации для специализированного сервисного центра, гарантии безопасности товара (изделия) после проведенного ремонта. Проводившие ремонт третьи лица и потребитель несут всю полноту ответственности за безопасность товара после ремонта, за возникновение любых других недостатков, возникших в результате некачественного ремонта.
11. Нарушения технологии разборки, сборки, ремонта или регулировки отрицательно влияют на потребительские свойства, техническое состояние, надежность, долговечность и безопасность изделия.

12. Фирма БЕРНИНА, ее дистрибьютор и продавцы не принимают претензий по поводу работы неавторизованной сервисной мастерской, поэтому общая рекомендация для потребителя: В Ваших интересах убедиться, что сервисная мастерская была авторизована (аттестация механиков, наличие технической документации, специнструмента и оригинальных запчастей). Обращайтесь только к уполномоченным сервисным мастерским. Список авторизованных сервисных центров, уполномоченных изготовителем проводить ремонт и техническое обслуживание прилагается.
13. Запрещается внесение конструктивных изменений любого характера лицами, неуполномоченными на это изготовителем.
14. Запрещается установка деталей, в том числе аксессуаров, не предусмотренных руководством по эксплуатации и другой технической документацией.
15. Все прочие указания по технике безопасности, правилам пользования изделием и правильному уходу за ним даны в индивидуальном руководстве по эксплуатации, передаваемом покупателю при продаже.
16. В руководстве по эксплуатации даны общие правила пользования изделием. Правила и приемы шитья (например, обработка конкретных видов тканей, выполнение различных элементов одежды, и т.п.) рекомендации по подбору материалов, в том числе ниток, содержатся в специальной литературе по шитью, преподаются на курсах кройки и шитья. Руководство по эксплуатации не заменяет специальной литературы по шитью!
17. Рекомендация: Сохраните свидетельство о продаже. Если под лапкой находился образец строчек, сохраните его (закрепите в инструкции или на свидетельстве о продаже). Для специалистов этот образец содержит важные данные о функциональном состоянии машины в момент продажи.



BERNINA рекомендует использовать нитки компании

Mettler[®]

BERNINA International AG | CH-8266 Steckborn Switzerland | www.bernina.com | © Copyright by BERNINA International AG

made to create

BERNINA

1055835_10A_18
2023-01 RU